

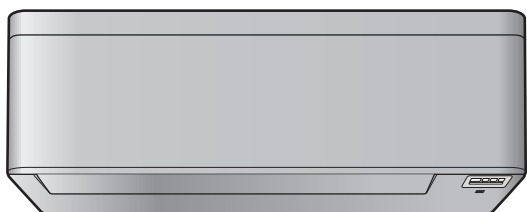

Návod k obsluze

Pokojová klimatizační jednotka Daikin



**CTXA15A2V1BW
FTXA20A2V1BW
FTXA25A2V1BW
FTXA35A2V1BW
FTXA42A2V1BW
FTXA50A2V1BW**

**CTXA15A2V1BS
FTXA20A2V1BS
FTXA25A2V1BS
FTXA35A2V1BS
FTXA42A2V1BS
FTXA50A2V1BS**

**CTXA15A2V1BT
FTXA20A2V1BT
FTXA25A2V1BT
FTXA35A2V1BT
FTXA42A2V1BT
FTXA50A2V1BT**

Obsah

1	O této dokumentaci	2
1.1	O tomto dokumentu	2
2	O systému	2
2.1	Vnitřní jednotka	3
2.2	O uživatelském rozhraní	3
2.2.1	Součásti: Uživatelské rozhraní	3
2.2.2	Stav: LCD displej uživatelského rozhraní	4
2.2.3	Obsluha uživatelského rozhraní	4
3	Před uvedením do provozu	4
3.1	Upevnění uživatelského rozhraní na stěnu	4
3.2	Vložení baterií	4
3.3	Hodiny	5
3.3.1	Nastavení hodin	5
3.4	Jas displeje vnitřní jednotky	5
3.4.1	Nastavení jasu displeje vnitřní jednotky	5
3.5	Zapnutí napájení	5
3.6	Změna nastavení polohy vnitřní jednotky	5
4	Provoz	6
4.1	Provozní rozsah	6
4.2	Kdy je nutné používat jednotlivé funkce	6
4.3	Provozní režim a nastavená hodnota teploty	6
4.3.1	Spuštění a zastavení provozu a nastavení teploty	7
4.3.2	Rychlost proudění vzduchu	7
4.3.3	Směr proudění vzduchu	7
4.3.4	Režim příjemného proudění vzduchu a snímače Intelligent Eye	8
4.3.5	Režim plného výkonu	9
4.3.6	Ekonomický provoz a tichý provoz venkovní jednotky	9
4.4	Čisticí provoz výstupního bloku proudění	10
4.4.1	Spuštění/zastavení provozu výstupního bloku proudění	10
4.5	Provoz časovače zapnutí/vypnutí	10
4.5.1	Spuštění/zastavení časovače vypnutí	10
4.5.2	Spuštění/zastavení časovače zapnutí	10
4.5.3	Kombinace časovače zapnutí a vypnutí	10
4.6	Používání týdenního časovače	10
4.6.1	Nastavení režimu týdenního časovače	11
4.6.2	Kopírování rezervace	11
4.6.3	Potvrzení rezervace	12
4.6.4	Vypnutí a zapnutí režimu týdenního časovače	12
4.6.5	Odstranění rezervací	12
4.7	Bezdrátové připojení sítě LAN	12
4.7.1	Bezpečnostní upozornění při použití bezdrátového adaptéru	12
4.7.2	Instalace aplikace Daikin Online Controller	13
4.7.3	Nastavení bezdrátového připojení	13
5	Úsporný režim a optimální režim provozu	14
6	Údržba a servis	15
6.1	Přehled: údržba s servis	15
6.2	Čištění vnitřní jednotky a uživatelského rozhraní	15
6.3	Čištění předního panelu	15
6.4	Otevření čelního panelu	15
6.5	Informace o vzduchových filtrech	16
6.6	Čištění vzduchových filtrů	16
6.7	Vyčištění dezodorizačního filtru z apatitu titanu a filtru ze stříbra (filtr Ag-ion)	16
6.8	Výměna dezodorizačního filtru z apatitu titanu a filtru ze stříbra (filtr Ag-ion)	16
6.9	Uzavření předního panelu	17
6.10	Demontáž předního panelu	17
6.11	Před dlouhodobým odstavením jednotky zvažte následující:	17

7	Odstraňování problémů	17
7.1	Příznaky, které NEJSOU známkou poruchy systému	19
7.1.1	Příznak: Ozývá se zvuk tekoucí vody	19
7.1.2	Příznak: Ozývá se zvuk vyfukování	19
7.1.3	Příznak: Ozývá se zvuk cvakání	19
7.1.4	Příznak: Ozývá se zvuk pískání	19
7.1.5	Příznak: Ozývá se zvuk cvakání během provozu nebo v klidovém režimu	19
7.1.6	Příznak: Ozývá se zvuk klapání	19
7.1.7	Příznak: Z jednotky vychází bílá mlha (vnitřní jednotka, venkovní jednotka)	19
7.1.8	Příznak: Jednotka může vydávat pachy	19
7.1.9	Příznak: Venkovní ventilátor se otáčí, i když je klimatizační jednotka mimo provoz	19
7.2	Řešení problémů na základě chybových kódů	19
7.3	Odstraňování poruch bezdrátového adaptéru spojení	20

8	Likvidace	20
----------	------------------	-----------

1 O této dokumentaci

1.1 O tomto dokumentu

Děkujeme Vám za zakoupení tohoto výrobku. Prosíme o následující:

- Uschovejte dokumentaci pro pozdější použití.

Určeno pro:

Koncoví uživatelé



INFORMACE

Tento spotřebič je určen k použití odborníky nebo školenými uživateli v obchodech, v lehkém průmyslu a na farmách, nebo pro komerční a domácí použití určenými osobami.

Soubor dokumentace

Tento dokument je součástí souboru dokumentace. Kompletní soubor se skládá z následujících částí:

- **Všeobecná bezpečnostní opatření:**
 - Bezpečnostní pokyny, které si musíte přečíst před spuštěním svého systému
 - Formát: Papírový výtisk (ve skříni vnitřní jednotky)
- **Návod k obsluze:**
 - Rychlá příručka pro základní použití
 - Formát: Papírový výtisk (ve skříni vnitřní jednotky)
- **Referenční příručka pro uživatele:**
 - Detailní pokyny po jednotlivých krocích a informace pro základní a pokročilé použití
 - Formát: Soubory v digitální podobě naleznete na stránkách <http://www.daikineurope.com/support-and-manuals/product-information/>

Nejnovější revize dodané dokumentace mohou být k dispozici na místních internetových stránkách Daikin nebo u vašeho technika.

Původní dokumentace je napsána v angličtině. Ostatní jazyky jsou překlady.

2 O systému



VÝSTRAHA: HOŘLAVÝ MATERIÁL

Chladivo uvnitř této jednotky je mírně hořlavé.

**UPOZORNĚNÍ**

Vnitřní jednotka obsahuje rádiové zařízení, jehož minimální odstup mezi vyzářující součástí zařízení a uživatelem je 10 cm.

2.1 Vnitřní jednotka**UPOZORNĚNÍ**

Do nasávání a výstupu vzduchu nikdy NESTRKEJTE prsty, tyčky ani jiné předměty. Ventilátor otáčející se vysokou rychlostí může způsobit úraz.

**INFORMACE**

Hladina akustického tlaku je nižší než 70 dB(A).

**VÝSTRAHA**

- Jednotku neupravujte, nedemontujte, nerozebírejte, neinstalujte znovu ani neopravujte vlastními silami, protože nesprávná demontáž nebo instalace mohou způsobit úraz elektrickým proudem nebo požár. Kontaktujte svého dodavatele.
- V případě náhodného úniku chladiva zajistěte, aby se v blízkosti nevyskytoval otevřený oheň. Chladivo samotné je bezpečné, nejedovaté a mírně hořlavé, ale pokud se při náhodném úniku do místnosti dostane do blízkosti hořlavých plynů z tepelných ventilátorů, plynových vařičů atd., může dojít ke vzniku jedovatých plynů. Před obnovením provozu si u kvalifikovaného servisního personálu vždy nejdříve ověřte, zda byla netěsnost opravena nebo odstraněna.

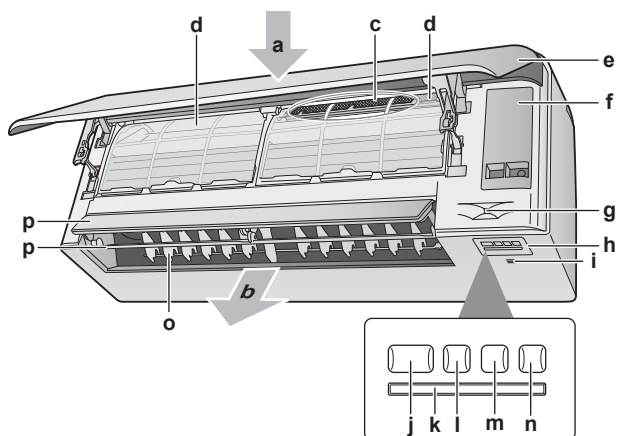

- a Přívod vzduchu
- b Vzduchový vývod
- c Dezodorizační filtr z apatitu titanu a stříbra (filtr Ag-ion)
- d Vzduchový filtr
- e Čelní panel
- f Servisní kryt
- g Snímač Intelligent Eye
- h Zobrazení
- i Snímač okolní teploty a vlhkosti
- j Tlačítko ON/OFF a provozní kontrolka (zelená)
- k Přijímač signálu
- l Kontrolka časovače (oranžová)
- m Kontrolka inteligentního snímače (zelená)
- n Tlačítko ON/OFF bezdrátového adaptéru
- o Žaluzie (svíslé lamely)
- p Žaluzie (vodorovné lamely)

Poznámka: Poloha dezodorizačního filtru z apatitu titanu a stříbra je záměnná.

Tlačítko ZAPNUTO/VYPNUTO

Pokud chybí uživatelské rozhraní, můžete použít tlačítko ZAPNUTO/VYPNUTO na vnitřní jednotce k zapnutí a vypnutí chodu. Když spustíte provoz pomocí tohoto tlačítka, použijí se následující nastavení:

- Provozní režim = automatický

- Nastavení teploty = 25°C
- Průtok vzduchu = automatický

2.2 O uživatelském rozhraní

- Přímé sluneční světlo.** NEUMÍSTUJTE jednotku uživatelské rozhraní na místě vystaveném přímému slunečnímu záření.
- Prach.** Prach na vysíláči nebo přijímači signálu snižuje jejich citlivost. Prach setřete měkkou utěrkou.
- Zářivková světla.** Pokud v místnosti budou umístěny zářivky, může být signálová komunikace přerušena. V takovém případě se obraťte na instalačního technika.
- Další spotřebiče.** Pokud signály uživatelského rozhraní ovládají další spotřebiče, přesuňte tyto spotřebiče nebo kontaktujte svého instalačního technika.
- Závěsy.** Ujistěte se, že signály mezi jednotkou a dalším uživatelským rozhraním NEJSOU blokovány závěsy nebo jinými předměty.

**POZNÁMKA**

- Uživatelské rozhraní NEPOUŠTĚJTE na zem.
- Uživatelské rozhraní CHRAŇTE před vlhkostí.

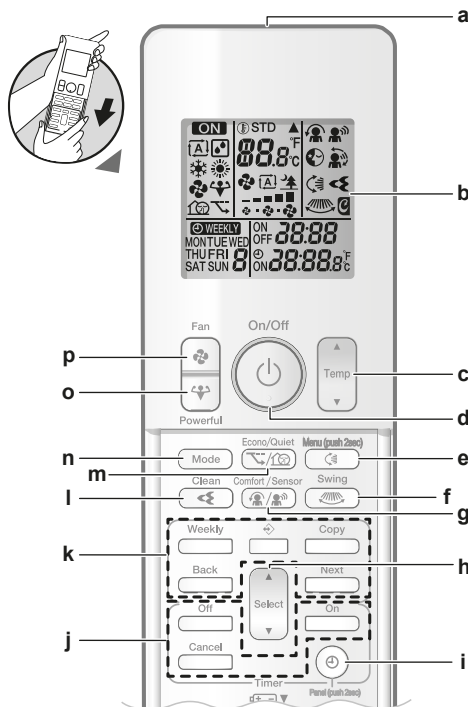
2.2.1 Součásti: Uživatelské rozhraní

- a Vysíláč signálu
- b Displej LCD
- c Tlačítko nastavení teploty
- d Tlačítko ZAPNUTO/VYPNUTO
- e Tlačítko a nabídka svislého otáčení (stisknout 2 sekundy)
- f Tlačítko vodorovného otáčení
- g Tlačítko příjemného proudění vzduchu a snímače Intelligent Eye
- h Tlačítko volby Select
- i Tlačítko hodin a ovládacího panelu (stisknout 2 sekundy)
- j Tlačítka pro provoz časovače zapnutí/vypnutí
- k Tlačítka pro provoz týdenního časovače
- l Výstupní blok proudění
- m Tlačítka ekonomického provozu a tichého provozu venkovní jednotky
- n Tlačítko režimu
- o Tlačítko vysokého výkonu
- p Tlačítko ventilátoru







3 Před uvedením do provozu

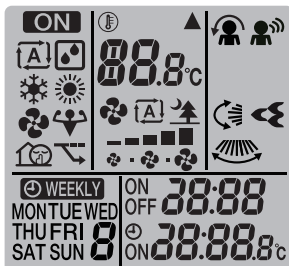



INFORMACE

Pomocí  (podržte 2 sekundy) otevřete přední panel, když čistíte vzduchové filtry. Viz "6.4 Otevření čelního panelu" na stránce 15.

2.2.2 Stav: LCD displej uživatelského rozhraní



Ikona	Popis
	Provoz je aktivní
	Provozní režim = automatický
	Provozní režim = vysoušení
	Provozní režim = topení
	Provozní režim = chlazení
	Provozní režim = pouze ventilátor
	Výkonný režim je aktivní
	Ekonomický režim je aktivní
	Režim tichého provozu venkovní jednotky je aktivní
	Vnitřní jednotka přijímá signály z uživatelského rozhraní
	Aktuální nastavení teploty
	Průtok vzduchu = automatický
	Průtok vzduchu = vnitřní jednotka v tichém režimu
	Průtok vzduchu = vysoký
	Průtok vzduchu = středně vysoký
	Průtok vzduchu = střední
	Průtok vzduchu = středně nízký
	Průtok vzduchu = nízký
	Režim příjemného proudění je aktivní
	Snímač Intelligent Eye je aktivní
	Režim automatického svislého otáčení je aktivní
	Režim automatického vodorovného otáčení je aktivní
	Streamer je aktivní

Ikona	Popis
	Časovač zapnutí je aktivní
	Časovač vypnutí je aktivní
	Týdenní časovač je aktivní
	Den v týdnu
	Aktuální čas

2.2.3 Obsluha uživatelského rozhraní

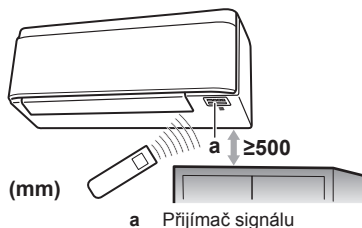

Poznámka: Dbejte na to, aby se v dosahu 500 mm od přijímače signálu nenacházely žádné překážky. Může to ovlivnit výkonost příjmu uživatelského rozhraní.

- 1 Zaměřte vysílač signálu na přijímač na vnitřní jednotce (maximální vzdálenost pro komunikaci je 7 m).

Výsledek: Když vnitřní jednotka přijme signál z uživatelského rozhraní, uslyšíte zvuk:

Zvuk	Popis
Dvojitě pípnutí	Daná operace se spustí.
Jedno pípnutí	Změna nastavení.
Dlouhé pípnutí	Provoz jednotky se zastaví.

3 Před uvedením do provozu

3.1 Upevnění uživatelského rozhraní na stěnu

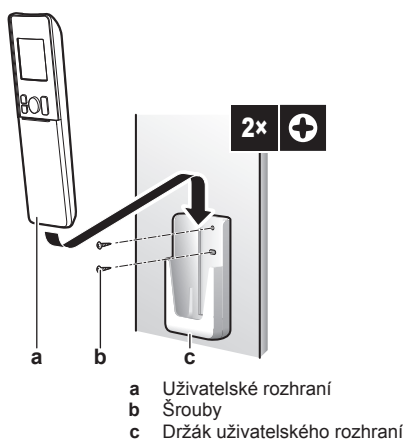

- 1 Zvolte místo, jež umožní signálům dosáhnout jednotky.
- 2 Upevněte držák šrouby ke stěně nebo na podobné místo.
- 3 Zavěste uživatelské rozhraní do držáku.

3.2 Vložení baterií

Baterie vydrží zhruba 1 rok.

- 1 Sejměte přední panel.
- 2 Vložte obě baterie najednou.
- 3 Nasadte přední panel zpět.

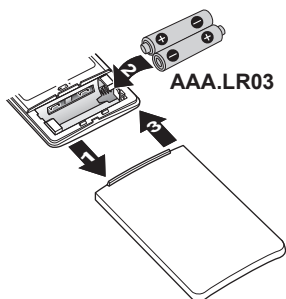

i INFORMACE

- Téměř vybitá baterie je signalizována problikávajícím displejem LCD.
- VŽDY vyměňte obě baterie najednou.

3.3 Hodiny

Nejsou-li vnitřní hodiny vnitřní jednotky nastaveny na správný čas, pak časovač zapnutí (ON TIMER), časovač vypnutí (OFF TIMER) a týdenní časovač (WEEKLY TIMER) nebudou pracovat přesně. Hodiny je třeba nastavit znovu:

- Po vypnutí jednotky jističem.
- Po výpadku napájení.
- Po výměně baterií v uživatelském rozhraní.

3.3.1 Nastavení hodin

Poznámka: Pokud čas NENÍ nastaven, bliká MON, ☉ a 0:00.

- 1 Stiskněte tlačítko ☉.

Výsledek: MON a ☉ bliká.

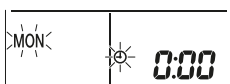

- 2 Chcete-li nastavit aktuální den v týdnu, stiskněte tlačítko Select nebo Select.

Poznámka: Přidržíte-li tlačítko Select nebo Select, zobrazená hodnota času se bude rychle měnit (růst nebo klesat).

Zobrazení	Den v týdnu
MON	Pondělí
TUE	Úterý
WED	Středa
THU	Čtvrtek
FRI	Pátek
SAT	Sobota
SUN	Neděle

- 3 Stiskněte tlačítko ☉.

Výsledek: ☉ bliká.

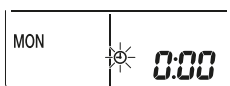

- 4 Stiskněte tlačítko Select nebo Select a nastavte správný čas.

- 5 Stiskněte tlačítko ☉.

Výsledek: Nastavení je dokončeno. ☉ bliká.

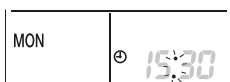

3.4 Jas displeje vnitřní jednotky

Nastavte jas displeje vnitřní jednotky podle potřeby, nebo vypněte displej.

3.4.1 Nastavení jasu displeje vnitřní jednotky

- 1 Stiskněte tlačítko ☰ alespoň 2 sekund.

Výsledek: Nabídka H se zobrazí na displeji. H bliká.

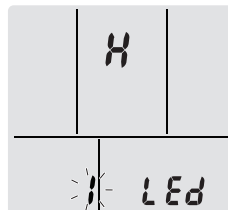

- 2 Stiskněte tlačítko ☰.

- 3 Stisknutím tlačítka Select nebo Select změníte nastavení v následujícím pořadí:



... bliká	Jas je ...
H	Vysoký
L	Nízký
of	Vypnuto

- 4 Chcete-li potvrdit vybraná nastavení, stiskněte tlačítko ☰.

Výsledek: Nastavení jasu se změní.

Poznámka: Displej se vrátí k výchozímu zobrazení automaticky po 60 sekundách. Chcete-li se vrátit k výchozí obrazovce dříve, stiskněte tlačítko Cancel.

3.5 Zapnutí napájení

- 1 Zapněte jistič.

Výsledek: Klapka vnitřní jednotky se otevře a zavře, aby se nastavila do referenční polohy.

3.6 Změna nastavení polohy vnitřní jednotky

Nastavte polohu vnitřní jednotky tak, abyste se vyhnuli přímému proudění vzduchu na stěnu.

- 1 Stiskněte tlačítko ☰ alespoň 2 sekund.

Výsledek: Nabídka 1 se zobrazí na displeji.

- 2 Stiskněte tlačítko Select nebo Select a přepněte obrazovku nabídky na 3.

Výsledek: Nabídka 3 se zobrazí na displeji. 3 bliká.

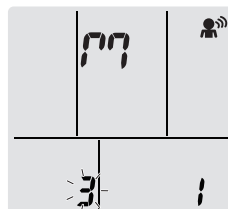

- 3 Stisknutím tlačítka ☰ vyberte nabídku.

Výsledek: 1 bliká.

4 Provoz

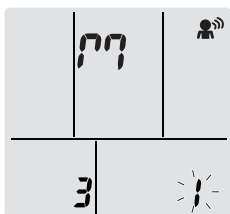

4 Stisknutím tlačítka nebo změňte nastavení v následujícím pořadí:



Pokud je jednotka:	Symbol	Bliká	Výsledek
Ve středu stěny (výchozí tovární nastavení)	17	1	
≤500 mm od stěny napravo	19	2	
≤500 mm od stěny nalevo	17	3	

Výsledek: Rozsah průtoku vzduchu bude nastaven tak, aby se zabránilo přímému kontaktu se stěnou.

4 Provoz

4.1 Provozní rozsah

Aby byl zaručen bezpečný a účinný provoz, používejte systém v povoleném rozsahu teplot a vlhkosti vzduchu.

Provozní režim	Provozní rozsah
Chlazení ^{(a)(b)}	<ul style="list-style-type: none"> Venkovní teplota: -10~46°C Vnitřní teplota: 18~32°C Vnitřní vlhkost: ≤80%
Ohřev ^(a)	<ul style="list-style-type: none"> Venkovní teplota: -15~24°C Vnitřní teplota: 10~30°C
Sušení ^(a)	<ul style="list-style-type: none"> Venkovní teplota: -10~46°C Vnitřní teplota: 18~32°C Vnitřní vlhkost: ≤80%

Pokud pracuje mimo rozsah povolených hodnot:

- (a) Bezpečnostní zařízení může zastavit provoz systému.
 (b) Na vnitřní jednotce může kondenzovat voda a odkapávat.

4.2 Kdy je nutné používat jednotlivé funkce

Následující tabulku můžete používat k určení použití jednotlivých funkcí:

Funkce	Úlohy
Základní funkce	

Funkce	Úlohy
Provozní režimy a teploty	<p>Spuštění a zastavení systému a nastavení teploty:</p> <ul style="list-style-type: none"> V režimu topení nebo chlazení, vyhřívání nebo chlazení místnosti. V režimu Pouze ventilátor, vyfukování vzduchu do místností bez topení nebo chlazení. V režimu sušení, snížení vlhkosti v místnosti. V automatickém režimu se automaticky vybere vhodná teplota a provozní režim.
+ Směr proudění vzduchu	Nastavení směru proudění vzduchu (otáčení nebo pevná poloha).
Průtok vzduchu	Nastavení množství vzduchu vyfukovaného do místnosti. Tišší režim provozu.
Pokročilé funkce	
Výstupní blok proudění	Chcete-li odstranit polétavé alergeny, například plísň, pyl, látky zvyšující účinek antigenu, viry, bakterií atd.
Ekonomický režim	Použití systému, když používáte rovněž jiné spotřebiče spotřebovávající energii. Úspora energie.
Tichý provoz venkovní jednotky	Snížení provozní hlučnosti venkovní jednotky. Příklad: V noci.
Pohodlí	Automatické nastavení směru proudění vzduchu k efektivnějšímu chlazení nebo ohřívání pokoje.
Snímač Intelligent Eye	Zabránění vzduchu v přímém kontaktu s lidmi. Úspora energie, pokud v místnosti nikdo není.
Výkon	Rychlé ochlazení nebo vyhřátí místnosti.
Časovač zapnutí + Časovač vypnutí	Automatické zapnutí nebo vypnutí systému.
Týdenní časovač	Automatické zapnutí nebo vypnutí systému na týdenním základě.
Další funkce	
Bezdrátové připojení síť LAN	Ovládání jednotky pomocí chytrých zařízení.

4.3 Provozní režim a nastavená hodnota teploty

Kdy. Nastavte provozní režim systému a nastavte teplotu, pokud chcete:

- Vytápět nebo chladit místnost
- Vyfukovat do místnosti bez vytápění nebo chlazení
- Snížit vlhkost v místnosti

Co. Systém pracuje odlišně v závislosti na výběru uživatele.

Nastavení	Popis
Automaticka	Systém místnost ochlazuje nebo vytápí na nastavenou hodnotu teploty. V případě potřeby automaticky přepíná mezi režimem chlazení a topení.

Nastavení	Popis
Sušení	System snižuje vlhkost v místnosti, aniž by měnil teplotu.
Topení	System místnost vytápí na nastavenou hodnotu teploty.
Chlazení	System místnost ochlazuje na nastavenou hodnotu teploty.
Ventilátor	System pouze ovládá proudění vzduchu (rychlost proudění vzduchu a směr). System NEOVLÁDÁ teplotu.

Další informace:

- **Venkovní teplota.** Chladicí nebo ohřívací účinek systému se snižuje podle toho, zda je venkovní teplota vysoká nebo nízká.
- **Režim rozmrazování.** Během vyhřívání se může na venkovní jednotce objevit námraza, která snižuje kapacitu vyhřívání. V takovém případě se systém automaticky přepne do režimu odtávání za účelem odstranění námrazy. Během odmrazování z vnitřní jednotky NEPROUDÍ horký vzduch.
- **Snímač vlhkosti.** Regulujte vlhkost snížením během procesu chlazení.

4.3.1 Spuštění a zastavení provozu a nastavení teploty

ON: Jednotka je v provozu.

: Provozní režim = automatický

: Provozní režim = vysoušení

: Provozní režim = chlazení

: Provozní režim = topení

: Provozní režim = pouze ventilátor

27.0°C: Zobrazuje nastavenou teplotu.

- 1 Stiskněte jednu tlačítko nebo několikrát a vyberte provozní režim.

Výsledek: Režim bude nastaven v následujícím sledu:



- 2 Stiskněte tlačítko a **spustíte** provoz.

Výsledek: **ON** a vybraný režim se zobrazí na LCD displeji.

- 3 Stiskněte tlačítko nebo jednou nebo několikrát a snižte nebo zvýšte **teplotu**.

Režim chlazení	Režim ohřevu	Automatický provoz	Režim vysoušení nebo pouze ventilátor
18~32°C	10~30°C	18~30°C	—

Poznámka: Při používání režimu **vysoušení** nebo **ventilátoru** nemůžete nastavit teplotu.

- 4 Stisknutím tlačítka **zastavíte** provoz jednotky.

Výsledek: **ON** zmizí z displeje LCD. Kontrolka provozu zhasne.

4.3.2 Rychlost proudění vzduchu

Poznámka: Pokud jednotka dosáhne nastavené hodnoty teploty v režimu chlazení, topení nebo automatiky. Ventilátor se zastaví.

- 1 Stiskněte tlačítko a vyberte:

	5 úrovní průtoku vzduchu, od "≡" do "▮"
	Automatický provoz
	Tichý provoz vnitřní jednotky. Je-li průtok vzduchu nastaven na "▮", intenzita hluku vydávaného jednotkou klesne.

Poznámka: Při používání režimu **vysoušení** NEMŮŽETE nastavit průtok vzduchu.

Nastavení rychlosti průtoku vzduchu

- 1 Stisknutím tlačítka změňte nastavení proudění vzduchu v následujícím pořadí:

**4.3.3 Směr proudění vzduchu**

Kdy. Nastavte směr proudění vzduchu podle potřeby.

Co. System směruje průtok vzduchu jinak, v závislosti na výběru uživatele (otáčení nebo pevná poloha). Děje se tak pohybem vodorovných žaluzií (klapek) nebo svislých žaluzií (žaluzie).

Nastavení	Směr proudění vzduchu
Automatické svislé otáčení	Pohyb nahoru a dolů.
Automatické vodorovné otáčení	Pohyb se strany na stranu.
Směr proudění vzduchu 3-D	Současný pohyb nahoru a dolů a ze strany na stranu.
[—]	Setrvá v pevně nastavené poloze.

**UPOZORNĚNÍ**

- K nastavení úhlu polohy klapky a žaluzií používejte VŽDY uživatelské rozhraní. Když se klapky a žaluzie otáčejí a pohnete jimi nuceně rukou, mechanismus se poškodí.
- Při nastavování klapky a žaluzií buďte opatrní. Uvnitř výstupu vzduchu se vysokou rychlostí otáčí ventilátor.

Poznámka: Rozsah pohybu klapky se mění podle provozního režimu. Klapka se zastaví v horní poloze, když se průtok vzduchu změní na nízký během nastavení otáčení nahoru a dolů.

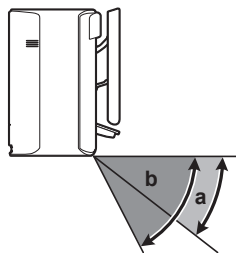

- a Rozsah pohybu klapky v režimu chlazení nebo vysoušení
b Rozsah pohybu klapky v režimu topení nebo ventilátoru

Nastavení směru svislého proudění vzduchu

- 1 Stiskněte tlačítko .

Výsledek: Na LCD displeji se zobrazí . Klapky (vodorovné lamely) se začnou vychýlovat.

- 2 Chce-li použít pevně nastavení polohy, stiskněte tlačítko , kdy klapky dosáhnou požadované polohy.

Výsledek: zmizí z displeje LCD. Pohyb klapky se zastaví.

4 Provoz

Nastavení směru vodorovného proudění vzduchu

- 1 Stiskněte tlačítko .



Výsledek: Na LCD displeji se zobrazí . Klapky (svislé lamely) se začnou vychylovat.



- 2 Chce-li použít pevně nastavení polohy, stiskněte tlačítko , kdy žaluzie dosáhnou požadované polohy.

Výsledek:  zmizí z displeje LCD. Pohyb klapky se zastaví.

Použití směru proudění vzduchu 3-D

- 1 Stiskněte tlačítko  a .

Výsledek: Na LCD displeji se zobrazí  a . Klapky (vodorovné lamely) a žaluzie (svislé lamely) se začnou otáčet.

- 2 Chce-li použít pevně nastavení polohy, stiskněte tlačítko  a , kdy klapky a žaluzie dosáhnou požadované polohy.

Výsledek: Z displeje LCD zmizí symbol  a . Pohyb klapky a žaluzií se zastaví.

4.3.4 Režim příjemného proudění vzduchu a snímače Intelligent Eye

Můžete používat režim příjemného proudění vzduchu a snímače Intelligent Eye samostatně, nebo v kombinaci.

Provoz příjemného proudění vzduchu

Jednotka automaticky změnil směru proudění vzduchu, aby zahřívala nebo chladila místnost účinněji. Směr proudění vzduchu z jednotky bude méně znatelný.

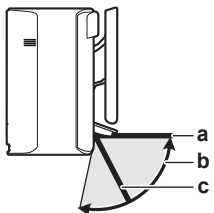

- a Poloha klapky v režimu chlazení nebo vysoušení
- b Rozsah pohybu klapky v režimu topení (zapnuté svislé proudění vzduchu)
- c Poloha klapky v režimu topení (vypnuté svislé proudění vzduchu)

Chlazení a sušení

Směr proudění vzduchu se nastaví na rozptyl vzduchu podél stropu.

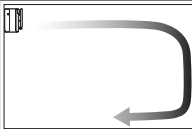
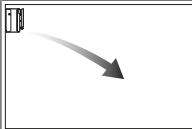
Režim příjemného proudění vzduchu zapnutý	Režim příjemného proudění vzduchu vypnutý
	

Topení

Směr proudění vzduchu se nastaví na rozptýl vzduchu podél podlahy. Jednotka detekuje teplotu místnosti a podlahy a automaticky volí 1 ze 3 směrů proudění vzduchu.

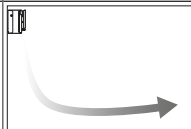
Zahřívání	Směru dolů	Svislý směr proudění vzduchu
		





INFORMACE

Pokud chcete deaktivovat funkci svislého směru proudění vzduchu (například v případě, že pod jednotkou je nábytek nebo jiné předměty) viz "Zapnutí/vypnutí funkce svislého proudění vzduchu" na stránce 8. Pokud je funkce svislý směr proudění vzduchu vypnuta, proud vzduchu bude nastaven dolů.



INFORMACE

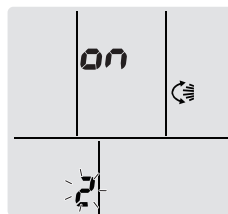

Provozní režim plného výkonu a režim příjemného proudění vzduchu NELZE používat současně. Přednost má naposledy vybraná funkce. Je-li vybrán automatický směr proudění vzduchu, režim příjemného proudění vzduchu bude zrušen.

Zapnutí/vypnutí funkce svislého proudění vzduchu

- 1 Stiskněte tlačítko  alespoň 2 sekund.
Výsledek: Nabídka  se zobrazí na displeji.
- 2 Stiskněte tlačítko  nebo  a přepněte obrazovku nabídky.
Výsledek: Nabídka  se zobrazí na displeji.



- 3 Stisknutím tlačítka  změňte nastavení.
- 4 Stisknutím tlačítka  nebo  změňte nastavení.

... bliká	Funkce svislého směru proudění je:
	zapnuta
	vypnuta

- 5 Chcete-li potvrdit vybraná nastavení, stiskněte tlačítko .

Poznámka: Displej se vrátí k výchozímu zobrazení automaticky po 60 sekundách. Chcete-li se vrátit k výchozí obrazovce dříve, stiskněte tlačítko .

Snímač Intelligent Eye

Systém automaticky nastavuje směr proudění vzduchu a teplotu v závislosti na detekování pohybu osob, aby zabránil kontaktu s lidmi. Pokud 20 minut není detekován žádný pohyb, systém přejde do režimu úspory energie:

Provoz	Úsporný režim
Topení	Teplota se sníží o 2°C.
Chlazení a sušení	Pokud je teplota v místnosti: <ul style="list-style-type: none"> • <30°C, teplota se zvýší o 2°C • ≥30°C, teplota se zvýší o 1°C
Jen ventilátor	Snížení průtoku vzduchu.

Snímač Intelligent Eye

POZNÁMKA

- Snímače Intelligent Eye se NEDOTÝKEJTE a zabraňte nárazům do něj. Výsledkem by mohla být porucha.
 - Do blízkosti snímače Intelligent Eye NEUMISŤUJTE velké předměty.
- **Rozsah detekce.** Do 9 m.



- **Citlivost detekce.** Mění se podle umístění, počtu osob v místnosti, rozsahu teploty atd.
- **Chyby detekce.** Snímač může omylem detekovat domácí zvířata, sluneční světlo, chvějící se závěsy atd.

Zapnutí/vypnutí režimu příjemného proudění vzduchu a snímače Intelligent Eye

- 1 Stiskněte tlačítko  jedno nebo několikrát.

Výsledek: Nastavení se změní v následujícím pořadí:



Zobrazeno	Provoz
	Příjemné proudění vzduchu
	Snímač Intelligent Eye
	Režim příjemného proudění vzduchu a snímač Intelligent Eye
–	Oba deaktivované

Poznámka: Pokud se blízkosti přední strany vnitřní jednotky nachází lidé, nebo jich je v místnosti příliš mnoho, použijte oba provozní režimy společně.

- 2 Chcete-li zastavit provoz, stiskněte tlačítko , dokud oba symboly nezmizí z LCD displeje.

4.3.5 Režim plného výkonu

Tato funkce rychle maximalizuje účinky chlazení nebo ohřevu v libovolném provozním režimu. Tato funkce umožňuje využít zařízení na maximální výkon.

INFORMACE

Režim plného výkonu (Powerful) NELZE POUŽÍVAT společně s režimy Econo, Comfort airflow (pohodlné proudění vzduchu), ani Outdoor unit quiet (tichý provoz venkovní jednotky). Přednost má naposledy vybraná funkce.

Pokud klimatizační jednotka již pracuje na maximální výkon, provoz na plný výkon její výkon již dále NEZVÝŠÍ.

Spuštění/zastavení režimu plného výkonu



- 1 Stiskněte tlačítko  a spusťte provoz.

Výsledek:  se zobrazí na displeji LCD. Režim plného výkonu pracuje asi 20 minut. Poté se provoz vrátí na dříve nastavený režim.

Režim	Rychlost proudění vzduchu
Chlazení / topení / automatika	<ul style="list-style-type: none"> • Pro maximalizaci účinku chlazení/topení je snížen výkon venkovní jednotky. • Průtok vzduchu se pevně nastaví na maximum a NELZE jej změnit. • Teplotu lze nastavit pouze v automatickém režimu.
Vysoušení	<ul style="list-style-type: none"> • Nastavení teploty se sníží o 2,5°C. • Nastavení průtoku vzduchu se mírně zvýší.
Jen ventilátor	Průtok vzduchu se pevně nastaví na maximum.

- 2 Stisknutím tlačítka  zastavte provoz jednotky.

Výsledek:  zmizí z displeje LCD.

Poznámka: Provoz v režimu maximálního výkon lze vybrat pouze u spuštěné jednotky. Stisknutím tlačítka  tento režim zrušíte; z LCD displeje zmizí .

4.3.6 Ekonomický provoz a tichý provoz venkovní jednotky

Ekonomický provozní režim

Ekonomický provozní režim je funkce, která umožňuje efektivní provoz omezením maximální spotřeby energie. Tato funkce je užitečná v případech, ve kterých je třeba věnovat pozornost tomu, aby jistič nevypnul v případech, kdy jednotka běží současně s jinými zařízeními.

INFORMACE

- Provozní režim plného výkonu a režim ekonomického provozu nelze používat současně. Přednost má naposledy vybraná funkce.
- Ekonomický režim snižuje spotřebu venkovní jednotky tím, že omezí otáčky kompresoru. Je-li spotřeba již nízká, ekonomický režim ji dále NESNÍŽÍ.

Režim tichého provozu venkovní jednotky

Režim tichého provozu venkovní jednotky použijte, chcete-li snížit hladinu hluku venkovní jednotky. **Příklad:** V noci.

INFORMACE



- Provozní režim plného výkonu a tichý režim provozu venkovní jednotky NELZE používat současně. Přednost má naposledy vybraná funkce.
- Tato funkce je dostupná pouze v provozním režimu automatika, chlazení a topení.
- Tichý provoz venkovní jednotky omezuje provozní otáčky kompresoru. Pokud jsou otáčky kompresoru již nízké, tichý provoz venkovní jednotky NEBUDE schopen dále snížit otáčky kompresoru.

Spuštění/zastavení ekonomického provozu a tichého provozu venkovní jednotky



- 1 Stiskněte tlačítko  jedno nebo několikrát.

Výsledek: Nastavení se změní v následujícím pořadí:



Zobrazeno	Provoz
	Ekonomický režim
	Tichý provoz venkovní jednotky
	Ekonomický provoz a tichý provoz venkovní jednotky
–	Oba deaktivované

- 2 Chcete-li zastavit provoz, stiskněte tlačítko , dokud oba symboly nezmizí z LCD displeje.

Poznámka: Provozní režim Econo lze vybrat pouze u spuštěné jednotky. Stisknutím tlačítka  budou provedená nastavení zrušena a symbol  z LCD displeje zmizí.

Poznámka:  se stále zobrazuje na LCD displeji, i když vypnete jednotku pomocí uživatelského rozhraní nebo spínače vnitřní jednotky ON/OFF.

4 Provoz

4.4 Čisticí provoz výstupního bloku proudění

Streamer generuje vysokorychlostní elektrony s vysoce oxidační funkcí snižující zápach a vyskyt virů. Společně s deodorizačním filtrem z apatitu titanu a vzduchovým filtrem čistí vzduch v místnosti.

i INFORMACE

- Pro zajištění bezpečnosti provozu jsou vysokorychlostní elektrony generovány a absorbovány uvnitř jednotky.
- Streamer může vydávat pištivý zvuk.
- Pokud se proudění zeslabí, Streamer se může dočasně zastavit, aby se zabránilo zápachu ozónu.

4.4.1 Spuštění/zastavení provozu výstupního bloku proudění

- 1 Stiskněte tlačítko .

Výsledek:  se zobrazí na displeji LCD a vzduch v místnosti se začne čistit.

- 2 Chcete-li zastavit provoz, stiskněte tlačítko .

Výsledek:  zmizí z displeje LCD a provoz se zastaví.

4.5 Provoz časovače zapnutí/vypnutí

Funkce časovače jsou užitečné pro automatické zapínání a vypínání klimatizační jednotky v noci nebo ráno. Lze také použít kombinaci časovače vypnutí a zapnutí.

i INFORMACE

Časovač znovu naprogramujte v následujících případech:



- Jistič jednotku vypnul.
- Výpadek napájení.
- Po výměně baterií v uživatelském rozhraní.

i INFORMACE

Hodiny MUSÍ být nastaveny správně, než použijete jakoukoliv funkci časovače. Viz také "3.3.1 Nastavení hodin" na stránce 5.

4.5.1 Spuštění/zastavení časovače vypnutí

- 1 Stiskněte tlačítko  a spusťte provoz.

Výsledek: Na displeji LCD se zobrazí , kontrolka časovače se rozsvítí a rozblíká se OFF.  a den v týdnu z LCD displeje zmizí.





- 2 Stisknutím tlačítka  nebo  změňte nastavení času.

- 3 Stiskněte znovu tlačítko .

Výsledek: Na LCD displeji se zobrazí symbol OFF a nastavený čas.

Výsledek: Rozsvítí se kontrolka časovače.

i INFORMACE

Každým stisknutím tlačítka  nebo  se čas posune o 10 minut dopředu. Podržením tlačítka se nastavení bude měnit rychle.

- 4 Chcete-li zastavit provoz, stiskněte tlačítko .

Výsledek: Z displeje LCD zmizí  a OFF a kontrolka časovače zhasne. Na LCD displeji se zobrazí symbol  a den v týdnu.

i INFORMACE



Po nastavení času časovače zapnutí a vypnutí se časová nastavení uloží do paměti. Paměť se resetuje, když vyměníte baterie uživatelského rozhraní.

Použití nočního režimu v kombinaci s časovačem vypnutí

Klimatizační jednotka automaticky upraví nastavení teploty (o 0,5°C nahoru v režimu chlazení a 2,0°C dolů v režimu vytápění), aby nedocházelo k narušení spánku nadměrným chlazením či vytápěním.

4.5.2 Spuštění/zastavení časovače zapnutí

- 1 Stiskněte tlačítko  a spusťte provoz.

Výsledek: Na displeji LCD se zobrazí , kontrolka časovače se rozsvítí a rozblíká se ON.  a den v týdnu z LCD displeje zmizí.

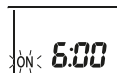



- 2 Stisknutím tlačítka  nebo  změňte nastavení času.

- 3 Stiskněte znovu tlačítko .

Výsledek: Na LCD displeji se zobrazí symbol ON a nastavený čas. Rozsvítí se kontrolka časovače.

i INFORMACE

Každým stisknutím tlačítka  nebo  se čas posune o 10 minut dopředu. Podržením tlačítka se nastavení bude měnit rychle.

- 4 Chcete-li zastavit provoz, stiskněte tlačítko .

Výsledek: Z displeje LCD zmizí  a ON a kontrolka časovače zhasne. Na LCD displeji se zobrazí symbol  a den v týdnu.

4.5.3 Kombinace časovače zapnutí a vypnutí

- 1 Nastavení časovačů viz "4.5.1 Spuštění/zastavení časovače vypnutí" na stránce 10 a "4.5.2 Spuštění/zastavení časovače zapnutí" na stránce 10.

Výsledek: Na LCD displeji se zobrazí OFF a ON.

Příklad:

Zobrazeno	Aktuální čas	Nastavit během:	Provoz
	6:00	jednotka je v provozu.	Zastaví se v 7:00 a spustí v 14:00.
		Jednotka Nepracuje.	Spustí v 14:00.

Poznámka: Pokud je nastavení časovače aktivní, aktuální čas NENÍ zobrazen na LCD.

4.6 Používání týdenního časovače

Touto operací můžete nastavit až 4 nastavení časovače pro každý den v týdnu.

Příklad: Vytvořte různá nastavení od pondělí do pátku a různá nastavení pro týden.

Den v týdnu	Příklad nastavení
Pondělí • Proveďte 4 nastavení.	
Úterý až pátek • Pokud jsou nastavení stejná jako v pondělí, použijte režim kopírování.	
Sobota • Žádné nastavení času	—
Neděle • Proveďte 4 nastavení.	

- **Nastavení ON-ON-ON-ON.** Umožňuje naplánovat provozní režim a nastavit teplotu.
- **Nastavení OFF-OFF-OFF-OFF.** Pro každý den lze nastavit pouze čas vypnutí.

Poznámka: Při nastavování zaměřte uživatelské rozhraní na vnitřní jednotku a zkontrolujte, zda zazněl potvrzující tón a bliká kontrolka týdenního časovače. Viz "2.2.3 Obsluha uživatelského rozhraní" na stránce 4.

INFORMACE

Hodiny MUSÍ být nastaveny správně, než použijete jakoukoliv funkci časovače. Viz také "3.3.1 Nastavení hodin" na stránce 5.

INFORMACE

- Týdenní časovač a časovač zapínání a vypínání nelze používat současně. Časovač zapínání a vypínání má prioritu. Týdenní časovač přejde do pohotovostního režimu a symbol z LCD displeje zmizí. Pokud je dokončeno časované zapínání/vypínání, bude automaticky aktivován týdenní časovač.
- Pomocí týdenního časovače lze nastavit den v týdnu, režim časovače zapnutí/vypnutí (ON/OFF TIMER), čas a teplotu (pouze v režimu ON TIMER). Další nastavení jsou založena na předchozím nastavení časovače zapnutí.

4.6.1 Nastavení režimu týdenního časovače

- 1 Stiskněte tlačítko

Výsledek: Zobrazí se den v týdnu a číslo rezervace aktuálního dne.



- 2 Chcete-li vybrat požadovaný den v týdnu a číslo rezervace, stiskněte tlačítko nebo .
- 3 Stiskněte tlačítko .

Výsledek: Nastaví se den v týdnu. a ON bliká.

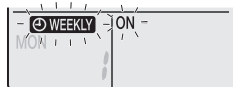

- 4 Stiskněte tlačítko nebo a vyberte režim.

Výsledek: Nastavení se změní v následujícím pořadí:



Zobrazeno	Funkce
ON	Časovač zapnutí
OFF	Časovač vypnutí
Prázdné	Odstranění rezervace

- 5 Stiskněte tlačítko .

Výsledek: Tím je nastaven režim časovače zapnutí/vypnutí (ON/OFF TIMER). Symbol a čas blikají.



Poznámka: Stisknutím tlačítka se vrátíte na předchozí obrazovku. Pokud zvolíte "žádné nastavení", pokračujte ke kroku 9.

- 6 Stiskněte tlačítko nebo a vyberte čas. Čas lze nastavit v intervalech 10 minut v rozmezí 0:00 až 23:50.
- 7 Stiskněte tlačítko .

Výsledek: Čas je nastaven a a teplota se rozblíká.



Poznámka: Stisknutím tlačítka se vrátíte na předchozí obrazovku. Pokud zvolíte časovač vypnutí, pokračujte ke kroku 9.

- 8 Stisknutím tlačítka nebo nastavte požadovanou teplotu.

Poznámka: Nastavená teplota pro týdenní časovač se zobrazí jen v případě nastavení týdenního časovače.

INFORMACE

Teplotu lze nastavit v rozmezí 18°C až 30°C.

- 9 Stiskněte tlačítko .

Výsledek: Teplota a čas jsou nastaveny v časovači zapnutí. Čas je nastaven časovačem vypnutí. Kontrolka časovače svítí oranžově.

Výsledek: Zobrazí se nová rezervační obrazovka.

- 10 Opakujte předchozí postup a nastavte další rezervaci, nebo stisknutím tlačítka dokončete nastavení.
- 11 Stisknutím tlačítka dokončete nastavení.

Výsledek: se zobrazí na displeji LCD.

Poznámka: Rezervaci lze zkopírovat se stejným nastavením do jiného dne. Viz také "4.6.2 Kopírování rezervace" na stránce 11.

4.6.2 Kopírování rezervace

Rezervace může být zkopírováno pro jiný den. Zkopíruje se celá rezervace vybraného dne v týdnu.

- 1 Stiskněte tlačítko .
- 2 Stiskněte tlačítko nebo a vyberte den v týdnu, který chcete zkopírovat.
- 3 Stiskněte tlačítko .

Výsledek: Zkopíruje se rezervace vybraného dne v týdnu.

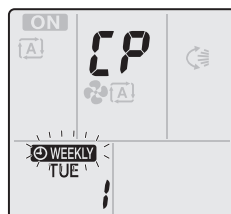

4 Provoz

4 Chcete-li nastavit cílový den v týdnu, stiskněte tlačítko  nebo .

5 Stiskněte tlačítko .

Výsledek: Rezervace je zkopírována do vybraného dne a kontrolka časovače se rozsvítí oranžově.

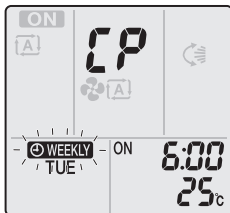

Poznámka: Chcete-li zkopírovat další den, opakujte postup.

6 Stisknutím tlačítka  dokončete nastavení.

Výsledek:  se zobrazí na displeji LCD.

Poznámka: Změna nastavení rezervace po kopírování viz "4.6.1 Nastavení režimu týdenního časovače" na stránce 11.



4.6.3 Potvrzení rezervace

Můžete potvrdit, zda jsou všechny rezervace nastaveny podle vašich potřeb.

1 Stiskněte tlačítko .

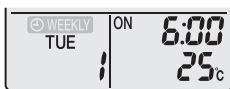
Výsledek: Zobrazí se den v týdnu a číslo rezervace aktuálního dne.





2 Stisknutím tlačítka  nebo  vyberte den v týdnu a číslo rezervace, kterou je třeba potvrdit, a zobrazte si podrobnosti rezervace.

Poznámka: Změna nastavení rezervace viz "4.6.1 Nastavení režimu týdenního časovače" na stránce 11.

3 Stisknutím tlačítka  ukončete režim potvrzení.

4.6.4 Vypnutí a zapnutí režimu týdenního časovače

1 Chcete-li vypnout nastavení týdenního časovače, stiskněte tlačítko , dokud je na LCD displeji zobrazeno .

Výsledek: Z displeje LCD zmizí  a kontrolka časovače zhasne.

2 Chcete-li znovu aktivovat režim týdenního časovače, stiskněte znovu tlačítko .

Výsledek: Použije se poslední nastavený režim rezervace.

4.6.5 Odstranění rezervací

Odstranění individuální rezervace

Použijte tuto funkci, pokud chcete odstranit jedno nastavení rezervace.

1 Stiskněte tlačítko .

Výsledek: Zobrazí se den v týdnu a číslo rezervace.

2 Stisknutím tlačítka  nebo  vyberte den v týdnu, který chcete odstranit.

3 Stiskněte tlačítko .

Výsledek: , ON a OFF bliká.

4 Stiskněte tlačítko  nebo  a vyberte položku "žádné nastavení".

Výsledek: Nastavení se změní v následujícím pořadí:



5 Stiskněte tlačítko .

Výsledek: Vybraná rezervace je odstraněna.

6 Stisknutím tlačítka  režim ukončete.

Výsledek: Zbývající rezervace budou aktivní.

Odstranění rezervace pro každý den v týdnu

Tuto funkci použijte, pokud chcete odstranit všechna nastavení rezervace pro jeden den v týdnu. Lze ji použít v režimu potvrzování nebo nastavování.

1 Stisknutím tlačítka  nebo  vyberte den v týdnu, který chcete odstranit.

2 Tlačítko  podržte asi 5 sekund.

Výsledek: Všechny rezervace pro vybraný den budou odstraněny.

Odstranění všech rezervací

Tuto funkci použijte, pokud chcete odstranit všechny rezervace pro všechny dny v týdnu. Tento postup NELZE použít v režimu nastavení.

1 Ve výchozím zobrazení podržte tlačítko  asi 5 sekund.

Výsledek: Všechny rezervace budou odstraněny.

4.7 Bezdrátové připojení sítě LAN

Zákazník je odpovědný za poskytnutí:

- Chytrý telefon, tablet nebo jiné chytré zařízení podporující jeden z následujících operačních systémů:
 - Android 4.0.3 nebo novější
 - iOS 7.1.2 nebo novější
- Připojení k Internetu nebo komunikační zařízení, například modem, směrovač atd.
- Bezdrátový přístupový bod LAN
- Instalovaná bezplatná aplikace **Daikin Online Controller**

Poznámka: V případě potřeby jsou na jednotce nebo v příslušenství uvedeny číslo SSID a klíč.

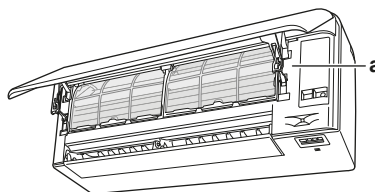

a Štítek s číslem SSID a heslem

4.7.1 Bezpečnostní upozornění při použití bezdrátového adaptéru

NEPOUŽÍVEJTE v blízkosti následujících zařízení:

- Lékařské zařízení.** Například: Osoby používající kardiostimulátor nebo defibrilátory. Tento výrobek může způsobit elektromagnetické rušení.
- Zařízení pro automatické ovládání.** Například: Automatické dveře nebo zařízení pro požární alarmy. Tento výrobek může způsobit chybnou funkci zařízení.
- Mikrovlnná trouba.** Může ovlivnit bezdrátovou komunikaci LAN.

4.7.2 Instalace aplikace Daikin Online Controller

- Otevřeno:
 - Google Play pro zařízení používající systém Android.
 - App Store pro zařízení používající systém iOS.
- Vyhledejte aplikaci **Daikin Online Controller**.
- Při instalaci postupujte podle pokynů na obrazovce.

4.7.3 Nastavení bezdrátového připojení

Existují dvě možnosti připojení bezdrátového adaptéru s vaším chytrým zařízením.

- Připojte bezdrátový adaptér k domácí síti.** Bezdrátový adaptér bude komunikovat s vaším chytrým zařízením v domácí síti pomocí komunikačního zařízení, jako je například modem, směrovač nebo podobné zařízení.
- Připojte bezdrátový adaptér k chytrému zařízení přímo.**

Další informace a časté dotazy viz také:

<http://www.onlinecontroller.daikineurope.com/>

- Zastavte provoz před nastavením bezdrátového spojení.

Potvrzení stavu připojení bezdrátového adaptéru

- Podržte tlačítko  alespoň 5 sekund.

Výsledek: Zobrazí se obrazovka s potvrzením (nabídka 1).

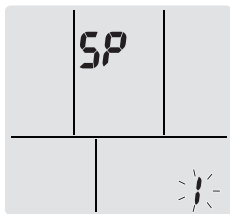

- Stisknutím tlačítka  potvrďte výběr.

Výsledek: 1 bliká.

- Zkontrolujte kontrolku LED vnitřní jednotky.

...kontrolka bliká.	Stav
Časovač	Komunikace je OK
Provoz a časovač	Komunikace je VYPNUTA

- Stisknutím tlačítka **Cancel** vyberte nabídku.

Výsledek: Displej se vrátí k výchozímu zobrazení.

Připojení bezdrátového adaptéru k domácí síti



Je možné provést připojení bezdrátového adaptéru k domácí síti s pomocí následujícího:

- Tlačítko **WPS** na směrovači (je-li k dispozici).
- Číslo **SSID** a **KEY** umístěné na jednotce.

Připojení pomocí tlačítka WPS

- Podržte tlačítko  alespoň 5 sekund na výchozí obrazovce.

Výsledek: Zobrazí se obrazovka s potvrzením (nabídka 1).

- Stiskněte opakovaně tlačítko  nebo , dokud se nezobrazí nastavení WPS (nabídka 2).

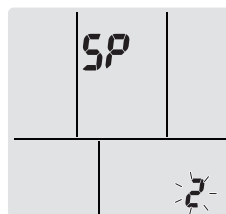

- Stisknutím tlačítka  potvrďte výběr.

Výsledek: 2 bliká.

- Stiskněte tlačítko WPS na komunikačním zařízení (například směrovač) asi do 1 minuty. Viz uživatelská příručka použitého komunikačního zařízení.

Výsledek: Kontrolka LED časovače bliká.



- Stisknutím tlačítka **Cancel** vyberte nabídku.

Výsledek: Displej se vrátí k výchozímu zobrazení.

Připojení pomocí čísla SSID a klíče

- Podržte tlačítko  alespoň 5 sekund na výchozí obrazovce.

Výsledek: Zobrazí se obrazovka s potvrzením (nabídka 1).

- Stiskněte opakovaně tlačítko  nebo , dokud se nezobrazí nastavení WPS (nabídka 4).

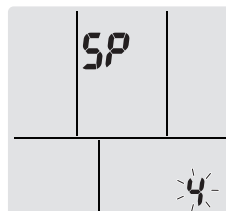

- Stisknutím tlačítka  potvrďte výběr.

Výsledek: 4 bliká.



- Otevřete aplikaci Daikin Online Controller a postupujte podle kroků na obrazovce.

Výsledek: Kontrolka LED časovače bliká.

Připojení bezdrátového adaptéru k chytrému zařízení přímo

- Podržte tlačítko  alespoň 5 sekund na výchozí obrazovce.

Výsledek: Zobrazí se obrazovka s potvrzením (nabídka 1).

- Stiskněte opakovaně tlačítko  nebo , dokud se nezobrazí nastavení AP (nabídka 3).

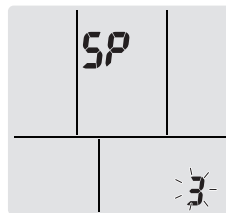

- Stisknutím tlačítka  potvrďte výběr.

Výsledek: 3 bliká.

- Propojte přístupový bod s chytrým zařízením jako ve standardní bezdrátové síti.

- Zadejte číslo SSID a heslo uvedené na jednotce nebo v sadě příslušenství.

Výsledek: Kontrolky LED provozu a časovače blikají.

- Stisknutím tlačítka **Cancel** vyberte nabídku.

Výsledek: Displej se vrátí k výchozímu zobrazení.

5 Úsporný režim a optimální režim provozu

Návrat nastavení připojení na výchozí tovární nastavení

V případě, že chcete provést následující kroky, vraťte nastavení připojení na výchozí tovární nastavení:

- přepnutí mezi připojením WPS a AP;
- odpojení adaptéru Wi-Fi a komunikačního zařízení (například směrovač) nebo chytrého zařízení;
- opakování nastavení v případě, že připojení nebylo úspěšné.

1 Podržte tlačítko  alespoň 5 sekund na výchozí obrazovce.

Výsledek: Zobrazí se obrazovka s potvrzením (nabídka ).

2 Stiskněte opakovaně tlačítko  nebo , dokud se nezobrazí obrazovka A (nabídka ).

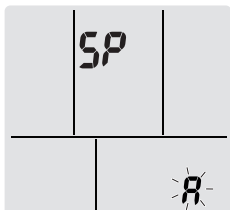

3 Podržte tlačítko  alespoň 2 sekundy a potvrďte svou volbu.

Výsledek:  bliká. Nastavení se resetuje na výchozí tovární nastavení.

4 Stisknutím tlačítka  vyberte nabídku.

Výsledek: Displej se vrátí k výchozímu zobrazení.

Vypnutí bezdrátového připojení

Vypnutí bezdrátového připojení můžete provést pomocí následujícího:

- uživatelské rozhraní;
- tlačítko ON/OFF bezdrátového adaptéru umístěné na jednotce.

Použití spínač zapnuto/vypnuto bezdrátového adaptéru

1 Stiskněte spínač ON/OFF bezdrátového adaptéru.

Výsledek: Komunikace bezdrátového adaptéru je vypnuta.

Poznámka: Stiskněte tlačítko ON/OFF ještě jednou a zapněte bezdrátový adaptér.

Použití uživatelského rozhraní

1 Podržte tlačítko  alespoň 5 sekund na výchozí obrazovce.

Výsledek: Zobrazí se obrazovka s potvrzením (nabídka ).

2 Stiskněte opakovaně tlačítko  nebo , dokud se nezobrazí nabídka OFF.

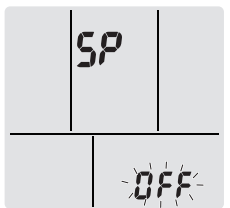

3 Podržte tlačítko  alespoň 2 sekundy a potvrďte svou volbu.

Výsledek: **OFF** bliká. Komunikace je VYPNUTA. Kontrolky LED provozu a časovače blikají.

4 Stisknutím tlačítka  vyberte nabídku.

Výsledek: Displej se vrátí k výchozímu zobrazení.

5 Úsporný režim a optimální režim provozu

INFORMACE

- Je-li jednotka zapnuta, spotřebovává elektřinu.
- Když se po výpadku napájení toto obnoví, bude jednotka pokračovat v dříve navoleném režimu.

UPOZORNĚNÍ

NIKDY nevystavujte malé děti, rostliny ani zvířata přímému proudění vzduchu.

VÝSTRAHA

NEUMÍSŤUJTE předměty pod vnitřní nebo vnější jednotku, pokud by mohly zvlhnout. Jinak mohou kondenzace na jednotce či na potrubí chladiva, znečištění vzduchového filtru nebo zanesení odpadu způsobit odkapávání, které může znečistit nebo poškodit předmět pod jednotkou.

POZNÁMKA

Systém NEPOUŽÍVEJTE k jiným než stanoveným účelům. Aby nedocházelo ke zhoršení kvality daných předmětů, NEPOUŽÍVEJTE jednotku ke chlazení přesných nástrojů, potravin, rostlin, zvířat ani uměleckých děl.

UPOZORNĚNÍ

Systém NEPOUŽÍVEJTE v době, kdy v místnosti používáte insekticid určený k vykuřování. Chemikálie by se mohly usadit v jednotce, což by ohrozilo zdraví osob přecitlivělých na tyto chemikálie.

VÝSTRAHA

Poblíž klimatizační jednotky nikdy NEUMÍSŤUJTE spreje s hořlavým obsahem. V opačném případě může dojít k požáru.

Pro řádnou funkci systému dodržujte následující pravidla.

- Během chlazení místnosti zamezte přímému slunečnímu svitu do místnosti vhodnými záclonami nebo žaluziemi.
- Často větrejte. Časté používání vyžaduje, aby uživatelé věnovali zvláštní pozornost větrání.
- Dveře a okna nechávejte zavřená. Zůstanou-li dveře nebo okna otevřená, vzduch bude proudit z místnosti a účinnost chlazení a topení bude klesat.
- Místnost NECHLAĎTE ani NEVYHŘÍVEJTE příliš. Udržování teploty na přiměřené úrovni pomáhá šetřit energii.
- Poblíž vstupu nebo výstupu vzduchu z jednotky NIKDY neumísťujte žádné předměty. Mohlo by to způsobit snížený účinek topení/chlazení nebo zastavení provozu.
- Pokud jednotku NEBUDETE delší dobu používat, vypněte hlavní vypínač jednotky. Je-li spínač hlavního síťového napájení zapnutý, jednotka spotřebovává elektřinu. Hlavní vypínač zapněte 6 hodin před opakovaným uvedením jednotky do provozu; zajistěte tak její hladký chod.
- Při vlhkosti vyšší než 80% nebo v případě ucpaného odtoku se jednotka může orosit.
- Nastavte teplotu vzduchu tak, abyste se cítili příjemně. Místnost nepřehřívejte a nepodchlazujte. Než teplota místnosti dosáhne nastavené teploty, chvíli to trvá. Zvažte použití možností nastavení časovače.
- Nastavte směr proudění vzduchu, abyste se vyhnuli proudění studeného vzduchu a jeho shromažďování na podlaze, nebo horkého vzduchu proti stropu. (Nahoru na strop během chlazení nebo vysoušení, nebo dolů během topení.)
- Zabraňte však přímému proudění vzduchu na osoby v místnosti.

- Provozujte systém v doporučeném rozsahu teplot (26~28°C pro chlazení, 20~24°C pro topení), abyste uspořili energii.

6 Údržba a servis

6.1 Přehled: údržba s servis

Instalační technik musí provést roční údržbu.

O plnění chladiva

Tento výrobek obsahuje fluorované skleníkové plyny. Tyto plyny NEVYPOUŠTĚJTE do ovzduší.

Typ chladiva: R32

Hodnota potenciálu globálního oteplování (GWP): 675



POZNÁMKA

V Evropě se **emise skleníkových plynů** celkové náplně chladiva v systému (vyjádřené v ekvivalentních tunách CO₂) používají ke stanovení intervalů údržby. Postupujte podle příslušné legislativy.

Vzorec pro výpočet emisí skleníkových plynů: Hodnota GWP chladiva x celkový objem chladiva [kg] / 1000

Podrobnější informace si vyžádejte od podniku provádějícího instalaci.



VÝSTRAHA

Chladivo uvnitř této jednotky je mírně hořlavé, ale za normálních okolností NEUNIKÁ. Jestliže chladivo unikne do místnosti a dostane se do kontaktu s otevřeným plamenem hořáku, topením nebo vařičem, může to způsobit vznik požáru nebo nebezpečných plynů.

Vypněte všechna spalovací topidla, místnost vyvětrejte a obraťte se na prodejce, od kterého jste si koupili danou jednotku.

Jednotku NEPOUŽÍVEJTE, dokud servisní technik nepotvrdí, že byla dokončena oprava místa, kde došlo k úniku chladiva.



VÝSTRAHA

- NEPROPICHUJTE ani nespalujte součásti pracující s chladivem.
- NEPOUŽÍVEJTE žádné čisticí prostředky nebo prostředky pro urychlení procesu odmrazování kromě těch, jež jsou doporučeny výrobcem.
- Uvědomte si, že chladivo v systému je bez zápachu.



VÝSTRAHA

Zařízení musí být uloženo v místnosti bez nepřetržitě pracujících zdrojů zažehnuté (například otevřený plamen, pracující plynové zařízení nebo elektrické topidlo).



POZNÁMKA

Údržba MUSÍ být prováděna autorizovaným instalačním technikem nebo servisním zástupcem.

Doporučujeme provádět údržbu alespoň jednou ročně. Platná legislativa však může vyžadovat kratší intervaly údržby.



VÝSTRAHA

Po zabránění úrazu elektrickým proudem nebo požáru:

- Jednotku NEOPLACHUJTE.
- NEOVLÁDEJTE jednotku mokřýma rukama.
- Na jednotku NEPOKLÁDEJTE žádné předměty obsahující vodu.



UPOZORNĚNÍ

Po delším používání zkontrolujte podložku jednotky a její instalace, zda nejsou poškozeny. V případě poškození by mohla jednotka spadnout a způsobit úraz.



UPOZORNĚNÍ

NEDOTÝKEJTE se žeber výměníku tepla. Žebra jsou ostrá a mohli byste se pořezat.



VÝSTRAHA

Při práci na vyvýšených místech ze žebříku je třeba postupovat opatrně.

6.2 Čištění vnitřní jednotky a uživatelského rozhraní



POZNÁMKA

- NEPOUŽÍVEJTE benzín, benzen, ředidla, leštící prášky ani kapalné insekticidy. **Možný dopad:** Ztráta barvy nebo deformace.
- NEPOUŽÍVEJTE vodu nebo vzduch o teplotě vyšší než 40°C. **Možný dopad:** Ztráta barvy nebo deformace.
- NEPOUŽÍVEJTE lešticí prostředky.
- NEPOUŽÍVEJTE abrazivní kartáč. **Možný dopad:** Došlo by k odlupování povrchové vrstvy.



NEBEZPEČÍ: RIZIKO ZABITÍ ELEKTRICKÝM PROUDEM

Před čištěním jednotky ji vypněte. Vypněte také jistič nebo vytáhněte napájecí kabelovou přípojku ze zásuvky. Jinak by mohlo dojít k úrazu elektrickým proudem.

- 1 Vyčistěte měkkou látkou. Pokud skvrny nelze snadno odstranit, použijte vodu nebo neutrální čisticí prostředek.

6.3 Čištění předního panelu

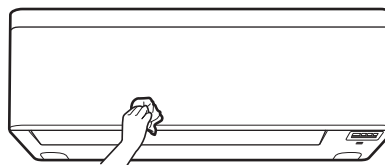

- 1 Čelní panel vyčistěte měkkou utěrkou. Pokud skvrny nelze snadno odstranit, použijte vodu nebo neutrální čisticí prostředek.

6.4 Otevření čelního panelu

Otevřete čelní panel pomocí uživatelského rozhraní.

- 1 Zastavte provoz.
- 2 Podržte tlačítko  na uživatelském rozhraní alespoň 2 sekundy.

Výsledek: Přední panel se otevře.

Poznámka: Pokud znovu stisknete a podržíte tlačítko  alespoň 2 sekundy, přední panel se uzavře.

6 Údržba a servis

- 3 Vypněte napájení.
- 4 Zatlačte dolů oba zámký na zadní straně předního panelu.
- 5 Otevřete přední panel, dokud podpěra nezapadne do upevňovacích výčnělků.

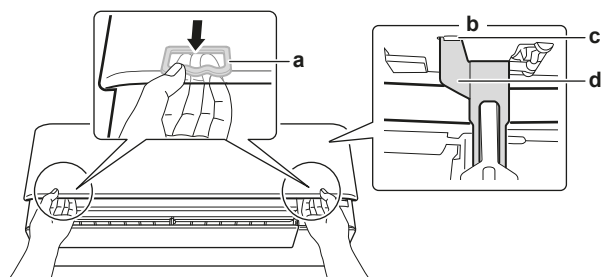

- a Zámek (1 na každé straně)
b Zadní strana předního panelu
c Upevňovací výčnělek
d Opěra

i INFORMACE

Pokud **NEMŮŽETE** nalézt uživatelské rozhraní, nebo použít jiný volitelný ovladač. Opatrně vytáhněte přední panel rukou podle následujícího obrázku.

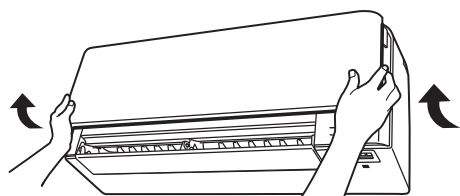

6.5 Informace o vzduchových filtrech

Provozování jednotky se znečištěnými filtry znamená, že filtr:

- NEDOKÁŽE vzduch zbavit zápachů;
- NEDOKÁŽE vzduch vyčistit;
- nedostatečné topení/chlazení;
- možnost vzniku zápachu.

6.6 Čištění vzduchových filtrů

- 1 Tlačítko uprostřed vzduchového filtru zatlačte a poté filtr vytáhněte dolů.
- 2 Vzduchové filtry vytáhněte ven.

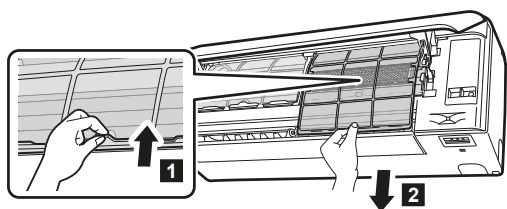

- 3 Vyjměte dezodorizační filtr z apatitu titanu nebo stříbra z usazení.

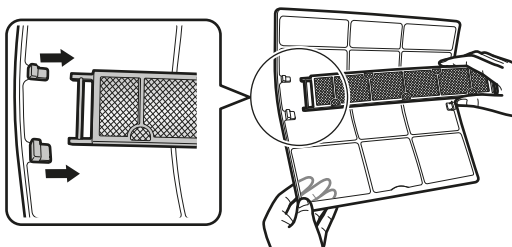

- 4 Vzduchové filtry vymyjte vodou nebo je vyčistěte pomocí vysavače.

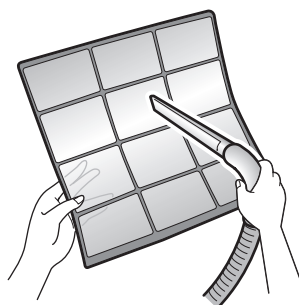

- 5 Namočte do vlažné vody asi na 10 až 15 minut.



i INFORMACE

- Pokud prach **NELZE** snadno odstranit, omyjte jej v neutrálním čisticím prostředku rozpuštěném ve vlažné vodě. Vysušte vzduchové filtry ve stínu.
- Vzduchové filtry se doporučuje čistit každé dva týdny.

6.7 Vyčištění dezodorizačního filtru z apatitu titanu a filtru ze stříbra (filtr Ag-ion)

i INFORMACE

Vyčistěte filtr vodou každých 6 měsíců.

- 1 Pravidelně odstraňujte prach z filtru pomocí vysavače.

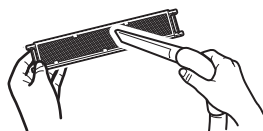

- 2 Namočte filtr na 10 až 15 minut do teplé vody. Nikdy filtr **NEVYJÍMEJTE** z rámu.



- 3 Po umytí vytřeste zbývající vodu a filtr nechte vyschnout na stinném místě. **NEŽDÍMEJTE** filtr, abyste jej zbavili vody.

6.8 Výměna dezodorizačního filtru z apatitu titanu a filtru ze stříbra (filtr Ag-ion)

- 1 Vyjměte úchyty na rámu filtru a filtr vyměňte za nový.

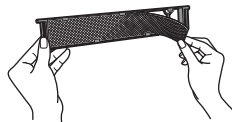

i INFORMACE

- Rám filtru **NELIKVIDUJTE**, ale použijte jej znovu.
- Starý vzduchový filtr zlikvidujte jako nehořlavý odpad.

6.9 Uzavření předního panelu

- 1 Nasadte vzduchové filtry na původní místo.
- 2 Zvedněte přední panel mírně a demontujte podpěru z upevňovacího výčnělku.

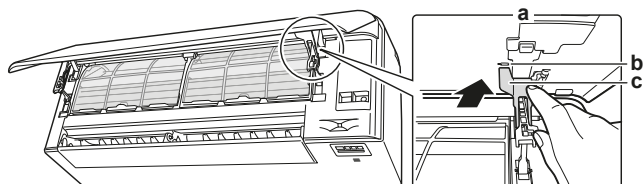

- a Zadní strana předního panelu
- b Upevňovací výčnělek
- c Opěra

- 3 Čelní panel uzavřete.

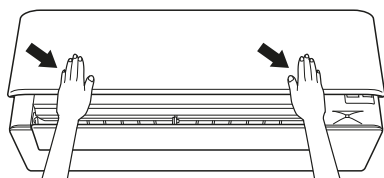

- 4 Stiskněte opatrně přední panel dolů, až zacvakne.

6.10 Demontáž předního panelu



INFORMACE

Demontujte přední panel pouze v případě, že jej MUSÍTE vyměnit.

- 1 Otevřete čelní panel. Viz "6.4 Otevření čelního panelu" na stránce 15.
- 2 Otevřete zámky panelu na zadní straně jednotky (1 na každé straně).

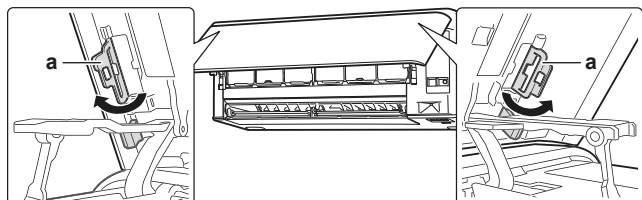

- a Zámek panelu

- 3 Ztlačte pravé rameno mírně doprava a odpojte hřídel od drážky na pravé straně.

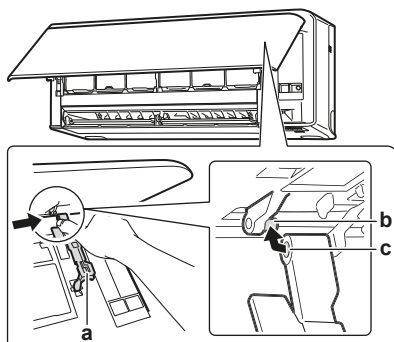

- a Rameno
- b Hřídel
- c Drážka hřídele

- 4 Poté rozpojte hřídel předního panelu od drážky na levé straně.

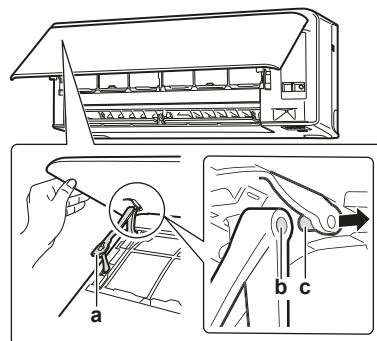



- a Rameno
- b Drážka hřídele
- c Hřídel

- 5 Odejměte přední panel.
- 6 Přední panel namontujte provedením postupu v obráceném pořadí.

6.11 Před dlouhodobým odstavením jednotky zvažte následující:

Jednotku uveďte do provozu v režimu ventilátoru na několik hodin, aby se vysušil vnitřek vnitřní jednotky.

- 1 Stiskněte tlačítko **Mode** a vyberte provoz .
- 2 Stiskněte tlačítko  a spusťte provoz.
- 3 Po zastavení chodu vypněte jistič.
- 4 Vzduchové filtry vyčistěte a znovu nasadte do původního místa.
- 5 Vyměňte baterie z uživatelského rozhraní.



INFORMACE

Doporučuje se svěřit pravidelnou údržbu specializovanému technikovi. Služby specializovaného technika vám poskytne místní prodejce. Náklady na údržbu nese uživatel.

Za určitých provozních podmínek může po několika sezónách dojít k zanesení vnitřní části jednotky. To se projeví v nevyhovujícím výkonu.

7 Odstraňování problémů

Jestliže se vyskytne jedna z následujících poruch, učiňte níže uvedená opatření a kontaktujte vašeho prodejce.



VÝSTRAHA

Objeví-li se jakkoliv neobvyklý jev (například zápach po spálenině apod.), jednotku zastavte a vypněte napájení.

Další provoz zařízení za takových okolností může způsobit poruchu, úraz elektrickým proudem nebo požár. Kontaktujte svého dodavatele.

Systém MUSÍ opravit kvalifikovaný servisní technik.

Porucha	Opatření
Bezpečnostní zařízení (například pojistka, jistič, zemní jistič apod.) často reagují nebo vypínač ON/OFF (ZAP/VYP) NEPRACUJE správně.	Vypněte hlavní vypínač.
Z jednotky prosakuje voda.	Zastavte provoz jednotky.
Spínač provozu NEPRACUJE správně.	Vypněte napájecí zdroj.

7 Odstraňování problémů

Porucha	Opatření
Signalizuje-li se na displeji uživatelského rozhraní číslo jednotky, kontrolka provozu bliká a zobrazí se kód poruchy.	Informujte instalačního technika a oznamte mu kód poruchy.

Jestliže systém NEPRACUJE správně s výjimkou výše uvedených případů a žádná z výše uvedených poruch není evidentní, zkontrolujte systém podle následujících postupů.

Porucha	Opatření
Systém vůbec NEPRACUJE.	<ul style="list-style-type: none"> Zkontrolujte, zda se nevyskytuje porucha napájení. Počkejte, až se obnoví napájení. Jestliže za provozu dojde k přerušení dodávky energie, systém se po obnově napájení znovu spustí automaticky. Zkontrolujte, zda se přední panel během provozu otevřel. Zastavte provoz a restartujte vnitřní jednotku pomocí uživatelského rozhraní. Zkontrolujte, zda nevyhořela pojistka, nebo zda obvod nerozpojil jistič. Pokud ano, vyměňte pojistku nebo zapněte jistič. Zkontrolujte baterie uživatelského rozhraní. Zkontrolujte nastavení časovače.
Systém se náhle zastaví.	<ul style="list-style-type: none"> Zkontrolujte, zda nějaká překážka NEZAKRÝVÁ nasávání nebo vyfukování vzduchu vnitřní nebo venkovní jednotky. Odstraňte překážky a zajistěte volný průtok vzduchu. Klimatizační jednotka se může zastavit po náhlém zakolísání napětí, aby byl systém chráněn. Jednotka znovu automaticky zahájí provoz zhruba po 3 minutách.
Ventilátor se zastaví během provozu v režimu proudění vzduchu.	Pokud je nastavená teplota dosažena, průtok vzduchu je snížen a provoz je zastaven. Při stoupnutí nebo poklesu vnitřní teploty bude provoz automaticky pokračovat.
Klapky se NEZAČÍNAJÍ ihned vychylovat.	Vnitřní jednotka nastaví polohu klapek. Klapky se začnou brzy pohybovat.
Provoz se NESPUSTÍ okamžitě.	V případě, že tlačítko ON/OFF bylo stisknuto ihned po zastavení provozu, nebo pokud byl režim změněn. Provoz se spustí po 3 minutách, aby systém ochránil.

Porucha	Opatření
Systém pracuje, ale chlazení nebo ohřev jsou nedostatečné.	<ul style="list-style-type: none"> Zkontrolujte nastavení proudění vzduchu. Viz také "4.3.2 Rychlost proudění vzduchu" na stránce 7. Zkontrolujte nastavení teploty. Viz také "4.3.1 Spuštění a zastavení provozu a nastavení teploty" na stránce 7. Zkontrolujte, zda je nastaven správný směr proudění vzduchu. Viz také "4.3.3 Směr proudění vzduchu" na stránce 7. Zkontrolujte, zda nějaká překážka NEZAKRÝVÁ nasávání nebo vyfukování vzduchu vnitřní nebo venkovní jednotky. Odstraňte překážky a zajistěte volný průtok vzduchu. Zkontrolujte, zda nejsou ucpané vzduchové filtry. Vzduchové filtry vyčistěte. Viz "6 Údržba a servis" na stránce 15. Zkontrolujte, zda nejsou otevřené dveře nebo okna. Zavřete dveře nebo okna, zabraňte výměně vzduchu v místnosti s okolím. Přesvědčte se, zda jednotka pracuje v ekonomickém režimu nebo v režimu tichého provozu venkovní jednotky. Viz také "4.3.6 Ekonomický provoz a tichý provoz venkovní jednotky" na stránce 9. Zkontrolujte, zda je přímo pod vnitřní jednotkou nebo vedle ní nějaký nábytek. Přesuňte nábytek.
Systém pracuje, ale ohřev je nedostatečný (z jednotky NEPROUDÍ vzduch).	<ul style="list-style-type: none"> Klimatizační jednotka se může před režimem topení předběžně zahřívát. Počkejte přibližně 1 až 4 minuty. Pokud uslyšíte následující zvuk, venkovní jednotka může být v režimu odmrazování. Počkejte přibližně 4 až 12 minut.
Přední panel se NEOTEVÍRÁ.	Zkontrolujte, zda se nevyskytují nějaké překážky a pokuste se otevřít přední panel pomocí uživatelského rozhraní. Viz také "6.4 Otevření čelního panelu" na stránce 15.
Časovač zapnutí/vypnutí (ON/OFF TIMER) NEPRACUJE podle nastavení.	<ul style="list-style-type: none"> Zkontrolujte, zda jsou časovač zapínání a vypínání ON/OFF a týdenní časovač Weekly timer a nastaveny na stejný čas. Změna nebo zrušení nastavení. Viz také "4.5 Provoz časovače zapnutí/vypnutí" na stránce 10 a "4.6 Používání týdenního časovače" na stránce 10. Zkontrolujte, zda jsou správně nastaveny hodiny a den v týdnu. Viz také "3.3 Hodiny" na stránce 5.
Režim topení NELZE vybrat.	Zkontrolujte, zda nebyla přerušena propojka J8 uživatelského rozhraní. 
Během provozu pracuje zařízení nesprávně.	Následkem působení blesku nebo rádiových vln může dojít k poruše funkce klimatizačního zařízení. Přepněte jistič mezi stavy OFF a ON.

Porucha	Opatření
Jednotka přijímá signály z uživatelského rozhraní.	<ul style="list-style-type: none"> Zkontrolujte baterie uživatelského rozhraní. Viz také "3.2 Vložení baterií" na stránce 4. Zkontrolujte, zda přijímač NEBYL vystaven přímému slunečnímu záření. Zkontrolujte, zda se v místnosti nacházejí elektronické startéry zářivek. Kontaktujte svého dodavatele.
Displej uživatelského rozhraní nic nezobrazuje.	Vyměňte baterie uživatelského rozhraní.
Na displeji uživatelského rozhraní se zobrazuje chybový kód.	Obraťte se na svého prodejce. Viz také "7.2 Řešení problémů na základě chybových kódů" na stránce 19, kde je uveden podrobný seznam chybových kódů.
Zapínají se jiná elektrická zařízení.	Pokud signály uživatelského rozhraní ovládají další elektrické spotřebiče, přesuňte tyto spotřebiče nebo kontaktujte svého prodejce.

Jestliže ani po kontrole všech výše uvedených bodů nelze odstranit problém vlastními silami, obraťte se na instalačního technika a popište mu příznaky, uveďte název modelu jednotky (pokud možno s výrobním číslem) a datum instalace (pravděpodobně uvedeno na záručním listu).

7.1 Příznaky, které NEJSOU známkou poruchy systému

Následující příznaky NEJSOU poruchami systému:

7.1.1 Příznak: Ozývá se zvuk tekoucí vody

- Jde o zvuk chladiva, které proudí v klimatizačním zařízení.
- Tento zvuk může být generován v případě, že voda proudí z jednotky během chlazení nebo vysoušení.

7.1.2 Příznak: Ozývá se zvuk vyfukování

Tento zvuk vzniká, když se změní směr proudění chladiva (například při přepnutí mezi režimem chlazení a topení).

7.1.3 Příznak: Ozývá se zvuk cvakání

Tento zvuk je generován při mírném roztahování nebo smršťování jednotky vlivem teplotních změn.

7.1.4 Příznak: Ozývá se zvuk pískání

Tento zvuk je generován průtokem chladiva během odmrazování.

7.1.5 Příznak: Ozývá se zvuk cvakání během provozu nebo v klidovém režimu

Tento zvuk je generován, když pracují řídicí jednotky chladiva nebo elektrické součásti.

7.1.6 Příznak: Ozývá se zvuk klapání

Tento zvuk se ozývá v případě, že externí zařízení nasává vzduch z místnosti (například odsávací ventilátor nebo odsávací kryt) a to při zavřených dveřích místnosti. Otevřete okno či dveře, nebo ventilátor zastavte.

7.1.7 Příznak: Z jednotky vychází bílá mlha (vnitřní jednotka, venkovní jednotka)

Systém se přepnul do režimu topení po operaci odmrazování. Vlhkost vzniklá odmrazováním jednotky se odpařuje a uniká.

7.1.8 Příznak: Jednotka může vydávat pachy

Jednotka může pohlcovat pachy z místnosti, nábytku, cigaret atd. a poté je opět vydávat.

7.1.9 Příznak: Venkovní ventilátor se otáčí, i když je klimatizační jednotka mimo provoz

- Po zastavení provozu.** Ventilátor venkovní jednotky se otáčí i nadále zhruba 30 sekund; účelem je ochrana systému.
- Když klimatizační jednotka není v provozu.** Je-li venkovní teplota příliš vysoká, ventilátor venkovní jednotky se začne otáčet; účelem je ochrana systému.

7.2 Řešení problémů na základě chybových kódů

Pokud se vyskytne problém, na uživatelském rozhraní se zobrazí chybový kód. Před resetováním chybového kódu je důležité porozumět problému a podniknout příslušná opatření. To by měl provádět pouze licencovaný instalační technik nebo místní prodejce.

Tato kapitola uvádí přehled všech chybových kódů a jejich obsah tak, jak se zobrazí na uživatelském rozhraní.

Podrobný popis odstraňování poruch pro každou chybu naleznete v servisní příručce.

Diagnostika problémů pomocí uživatelského rozhraní

Uživatelské rozhraní může přijmout chybový kód od vnitřní jednotky s odkazem na poruchu. Před resetováním chybového kódu je důležité porozumět problému a podniknout příslušná opatření. To by měl provádět pouze licencovaný instalační technik nebo místní prodejce.

Zobrazení chybového kódu na uživatelském rozhraní:

- Tlačítko  podržte zhruba 5 sekund.

Výsledek: Rozbliká se  v části teploty na displeji.

- Stiskněte tlačítko  opakovaně, dokud se nebude ozývat nepřetržitý zvukový signál.





Výsledek: Nyní je na displeji zobrazen kód.



INFORMACE

- Krátký zvukový signál a 2 po sobě jdoucí zvukové signály oznamují neodpovídající si kódy.
- Chcete-li zrušit zobrazení kódu, podržte tlačítko zrušení časovače  na dobu 5 sekund. Zobrazení kódu zmizí také v případě, pokud toto tlačítko NESTISKNETE po dobu 1 minuty.

Systém

Chybový kód	Popis
	Normální
	Nedostatek chladiva
	Detekováno přepětí
	Chyba přenosu signálu (mezi vnitřní a venkovní jednotkou)
	Porucha kombinace vnitřní/venkovní jednotky

8 Likvidace

Vnitřní jednotka

Chybový kód	Popis
R1	Neobvyklý stav obvodové desky vnitřní jednotky
R5	Ochrana před zamrznutím nebo řízení vysokého tlaku
R6	Neobvyklý stav stejnosměrného motoru ventilátoru
RH	Chyba jednotky Streamer
Ł4	Neobvyklý stav termistoru výměníku tepla vnitřní jednotky
Ł7	Chyba otevření nebo zavření předního panelu
Ł9	Neobvyklý stav termistoru pokojové teploty
ŁŁ	Chyba snímače vlhkosti

Venkovní jednotka

Chybový kód	Popis
ER	Neobvyklý stav čtyřcestného ventilu
E1	Neobvyklý stav desky tištěných spojů venkovní jednotky
E5	Aktivace funkce ochrany před přetížením kompresoru
E6	Zablokování kompresoru
E7	Zablokování stejnosměrného motoru ventilátoru
E8	Nadproud vstupního napájení
F3	Řízení teploty ve výtlačném potrubí
F6	Řízení vysokého tlaku (v režimu chlazení)
H0	Neobvyklý stav snímače systému kompresoru
H6	Neobvyklý stav snímače polohy
H8	Neobvyklý stav snímače stejnosměrného napětí / proudu
H9	Neobvyklý stav termistoru venkovní teploty
J3	Neobvyklý stav termistoru výtlačného potrubí
J6	Neobvyklý stav termistoru výměníku tepla venkovní jednotky
Ł3	Chyba přehřátí elektrických součástí
Ł4	Zvýšení teploty na žebrech radiátoru
Ł5	Okamžitý nadproud invertoru (DC)
P4	Neobvyklý stav termistoru žeber radiátoru
F8	Chyba vnitřní teploty kompresoru

7.3 Odstraňování poruch bezdrátového adaptéru spojení

Následující tabulka poskytuje stručný popis jak zvládnout některé problémy. Pokud nepomůže žádné z uvedených řešení, přejděte na <http://www.onlinecontroller.daikineurope.com/>, kde naleznete další informace a časté dotazy.

Problém	Opatření
Není možné se připojit k adaptéru sítě WLAN (neblíká žádná kontrolka LED).	<ul style="list-style-type: none"> Zkuste jednotku ovládat pomocí uživatelského rozhraní. Zkontrolujte, zda je zapnuto napájení. Vypněte napájení a poté ho opět zapněte.

Problém	Opatření
Adaptér WLAN NENÍ viditelný na přehledové obrazovce jednotce (úvodní obrazovka) po nakonfigurování adaptéru WLAN (možnost WPS).	<ul style="list-style-type: none"> Zkontrolujte, zda je bezdrátový adaptér LAN dostatečně blízko ke komunikačnímu zařízení. Zkontrolujte, zda je komunikace v pořádku. Viz "Potvrzení stavu připojení bezdrátového adaptéru" na stránce 13. Ověřte si, zda je vaše chytré zařízení připojeno ke stejné síti jako adaptér sítě WLAN. Zkuste vrátit nastavení na výchozí tovární a opakovat pokus o nastavení. Viz "Návrat nastavení připojení na výchozí tovární nastavení" na stránce 14.
Adaptér WLAN NENÍ viditelný v seznamu sítí WI-Fi na chytrém zařízení (možnost přístupového bodu)	<ul style="list-style-type: none"> Zkuste přepnout mezi přístupovým bodem a nastavením WPS, abyste změnili bezdrátový kanál. Bezdrátový kanál MUSÍ být mezi 1-11. Zkontrolujte, zda je komunikace v pořádku. Viz "Potvrzení stavu připojení bezdrátového adaptéru" na stránce 13. Zkuste vrátit nastavení na výchozí tovární a opakovat pokus o nastavení. Viz "Návrat nastavení připojení na výchozí tovární nastavení" na stránce 14.

8 Likvidace



POZNÁMKA

Systém se nikdy NEPOKOUŠEJTE demontovat sami: demontáž systému, likvidace chladiva, oleje a ostatních částí zařízení MUSÍ být provedena v souladu s příslušnými předpisy. Jednotky MUSÍ být likvidovány ve specializovaném zařízení, aby jejich součásti mohly být opakovaně použity, recyklovány nebo regenerovány.



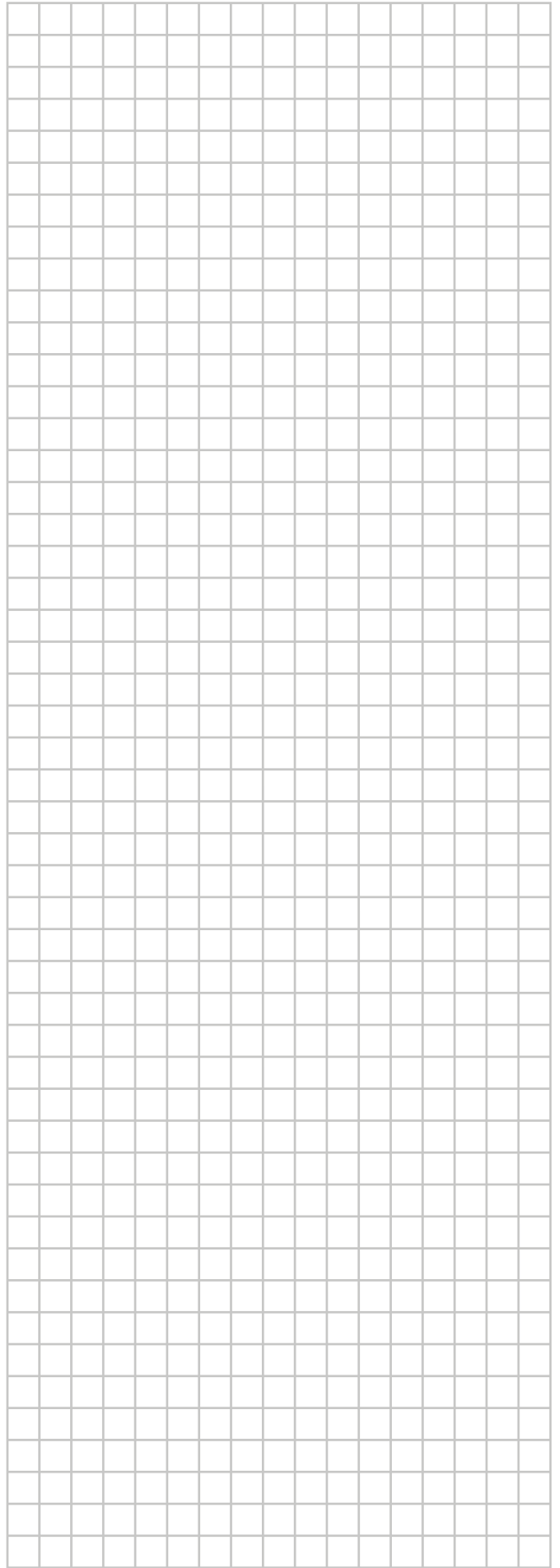





Copyright 2017 Daikin

DAIKIN INDUSTRIES CZECH REPUBLIC s.r.o.

U Nové Hospody 1/1155, 301 00 Plzeň Skvrňany, Czech Republic

DAIKIN EUROPE N.V.

Zandvoordestraat 300, B-8400 Oostende, Belgium

3P485919-7G 2018.03