

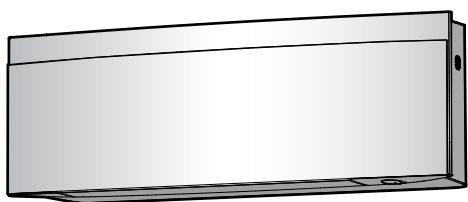

Návod k obsluze

Pokojová klimatizační jednotka Daikin



**FTXJ20A2V1BW
FTXJ25A2V1BW
FTXJ35A2V1BW
FTXJ42A2V1BW
FTXJ50A2V1BW**

**FTXJ20A2V1BS
FTXJ25A2V1BS
FTXJ35A2V1BS
FTXJ42A2V1BS
FTXJ50A2V1BS**

**FTXJ20A2V1BB
FTXJ25A2V1BB
FTXJ35A2V1BB
FTXJ42A2V1BB
FTXJ50A2V1BB**

Obsah

1	O dokumentaci	2
1.1	O tomto dokumentu	2
2	Bezpečnostní pokyny pro uživatele	2
2.1	Pokyny pro bezpečný provoz	2
3	O systému	4
3.1	Vnitřní jednotka	4
3.1.1	Indikační kontrolka Daikin Eye	5
3.2	O uživatelském rozhraní	5
3.2.1	Součástí: Bezdrátový dálkový ovladač	5
3.2.2	Použití bezdrátového dálkového ovladače	5
4	Před uvedením do provozu	6
4.1	Vložení baterií	6
4.2	Postup montáže magnetického držáku bezdrátového dálkového ovladače	6
4.3	Zapnutí napájení	6
4.4	Nastavení vnitřní jednotky	6
4.4.1	Otevřete čelní panel	6
4.4.2	Bezdrátové připojení sítě LAN	7
4.4.3	Funkce svislého směru proudění vzduchu	9
5	Provoz	9
5.1	Provozní rozsah	9
5.2	Provozní režim a nastavená hodnota teploty	9
5.2.1	Spuštění a zastavení provozu a nastavení teploty	10
5.3	Rychlost proudění vzduchu	10
5.3.1	Nastavení rychlosti průtoku vzduchu	10
5.4	Směr proudění vzduchu	10
5.4.1	Nastavení směru svislého proudění vzduchu	11
5.4.2	Nastavení směru vodorovného proudění vzduchu	12
5.4.3	Použití směru proudění vzduchu 3D	12
5.4.4	Zapnutí/vypnutí režimu příjemného proudění vzduchu	12
5.5	Snímač Intelligent Eye	12
5.5.1	Spuštění/zastavení činnosti snímače Intelligent Eye	12
5.6	Režim plného výkonu	12
5.6.1	Spuštění/zastavení režimu plného výkonu	13
5.7	Ekonomický provozní režim	13
5.7.1	Spuštění/zastavení ekonomického provozního režimu	13
5.8	Režim tichého provozu venkovní jednotky	13
5.8.1	Spuštění/zastavení tichého provozu venkovní jednotky	13
5.9	Provoz funkce Flash Streamer (čištění vzduchu)	13
5.9.1	Spuštění/zastavení chodu funkce Flash Streamer (čištění vzduchu)	14
5.10	Nastavení hodin a časovače	14
5.10.1	Nastavení hodin	14
5.10.2	Provoz časovače zapnutí/vypnutí	14
5.10.3	Používání týdenního časovače	15
6	Úsporný režim a optimální režim provozu	16
7	Údržba a servis	17
7.1	Přehled: údržba s servis	17
7.2	Čištění vnitřní jednotky a bezdrátového dálkového ovladače	17
7.3	Čištění předního panelu	18
7.4	Otevření čelního panelu	18
7.5	Čištění vzduchových filtrů	18
7.6	Vyčištění dezodorizačního filtru z apatitu titanu a stříbrného čisticího filtru (filtr se stříbrnými ionty)	18
7.7	Výměna dezodorizačního filtru z apatitu titanu a stříbrného čisticího filtru (filtr se stříbrnými ionty)	19
7.8	Uzavření předního panelu	19
7.9	Před dlouhodobým odstavením jednotky zvažte následující:	19

8	Odstraňování problémů	19
9	Likvidace	20

1 O dokumentaci

1.1 O tomto dokumentu

Děkujeme Vám za zakoupení tohoto výrobku. Prosíme o následující:

- Před spuštěním uživatelského rozhraní si pečlivě přečtěte dokumentaci, abyste zajistili co nejlepší výkon zařízení.
- Požádejte instalačního technika, aby vás informoval o nastavení, které použil při konfiguraci vašeho systému. Zkontrolujte, zda vyplnil tabulky nastavení provedeného instalačním technikem. Pokud NE, požádejte jej, aby tak učinil.
- Ušchevejte dokumentaci pro pozdější použití.

Cílová skupina

Koncoví uživatelé



INFORMACE

Tento spotřebič je určen k použití odborníky nebo školenými uživateli v obchodech, v lehkém průmyslu a na farmách, nebo pro komerční a domácí použití určenými osobami.

Sada dokumentace

Tento dokument je součástí sady dokumentace. Celá sada je tvořena následujícími dokumenty:

- **Hlavní bezpečnostní upozornění:**
 - Bezpečnostní pokyny, které si musíte prostudovat před provozováním systému
 - Formát: Papír (ve skříni vnitřní jednotky)
- **Návod k obsluze:**
 - Stručná příručka pro základní použití
 - Formát: Papír (ve skříni vnitřní jednotky)
- **Referenční uživatelská příručka:**
 - Podrobné pokyny a referenční informace pro základní i rozšířené použití
 - Formát: soubory v digitální podobě na stránkách <https://www.daikin.eu>. Použijte funkci vyhledávání 🔍 k nalezení vašeho modelu.

Nejnovější revize dodané dokumentace mohou být k dispozici na místních internetových stránkách Daikin nebo u vašeho technika.

Originální příručka je napsána v angličtině. Všechny ostatní jazyky jsou překladem.

2 Bezpečnostní pokyny pro uživatele

Vždy dodržujte následující bezpečnostní pokyny a předpisy.

2.1 Pokyny pro bezpečný provoz



VÝSTRAHA: MÍRNĚ HOŘLAVÝ MATERIÁL

Chladivo uvnitř této jednotky je mírně hořlavé.

UPOZORNĚNÍ

Vnitřní jednotka obsahuje rádiové zařízení, jehož minimální odstup mezi vyzařující součástí zařízení a uživatelem je 10 cm.

UPOZORNĚNÍ

Do nasávání a výstupu vzduchu nikdy NESTRKEJTE prsty, tyčky ani jiné předměty. Ventilátor otáčející se vysokou rychlostí může způsobit úraz.

VÝSTRAHA

- Jednotku NEUPRAVUJTE, NEDEMONTUJTE, NEROZEBÍREJTE, NEINSTALUJTE znovu ani NEOPRAVUJTE vlastními silami, protože nesprávná demontáž nebo instalace mohou způsobit úraz elektrickým proudem nebo požár. Kontaktujte svého dodavatele.
- V případě náhodného úniku chladiva zajistěte, aby se v blízkosti nevyskytoval otevřený oheň. Chladivo samotné je bezpečné, nejedovaté a mírně hořlavé, ale pokud se při náhodném úniku do místnosti dostane do blízkosti hořlavých plynů z tepelných ventilátorů, plynových vaříčů atd., může dojít ke vzniku jedovatých plynů. Před obnovením provozu si u kvalifikovaného servisního personálu vždy nejdříve ověřte, zda byla netěsnost opravena nebo odstraněna.

UPOZORNĚNÍ

K nastavení úhlu polohy klapek a žaluzií používejte VŽDY bezdrátový dálkový ovladač nebo jiný uživatelský ovladač (je-li k dispozici). Když se klapky a žaluzie otáčejí a pohnete jimi nuceně rukou, mechanismus se poškodí.

UPOZORNĚNÍ

NIKDY nevystavujte malé děti, rostliny ani zvířata přímému proudění vzduchu.

VÝSTRAHA

Poblíž klimatizační jednotky nikdy NEUMISŤUJTE spreje s hořlavým obsahem do blízkosti jednotky. V opačném případě může dojít k požáru.

UPOZORNĚNÍ

Systém NEPOUŽÍVEJTE v době, kdy v místnosti používáte insekticid určený k vykuřování. Chemikálie by se mohly usadit v jednotce, což by ohrozilo zdraví osob přecitlivělých na tyto chemikálie.

VÝSTRAHA

- Chladivo uvnitř této jednotky je mírně hořlavé, ale za normálních okolností NEUNIKÁ. Jestliže chladivo unikne do místnosti a dostane se do kontaktu s otevřeným plamenem hořáku, topením nebo vaříčem, může to způsobit vznik požáru nebo nebezpečných plynů.
- VYPNĚTE všechna spalovací topidla, místnost vyvětrejte a obraťte se na prodejce, od kterého jste si koupili danou jednotku.
- Jednotku NEPOUŽÍVEJTE, dokud servisní technik nepotvrdí, že byla dokončena oprava místa, kde došlo k úniku chladiva.

VÝSTRAHA

- NEPROPICHUJTE ani nespalujte součásti pracující s chladivem.
- NEPOUŽÍVEJTE žádné čisticí prostředky nebo prostředky pro urychlení procesu odmrazování kromě těch, jež jsou doporučeny výrobcem.
- Uvědomte si, že chladivo v systému je bez zápachu.

VÝSTRAHA

Zařízení musí být uloženo v dobře větrané místnosti se správnými rozměry bez nepřetržitě pracujících zdrojů zažehnutí (například otevřený plamen, pracující plynové zařízení nebo elektrické topidlo). Velikost

3 O systému

místnosti by měla být stanovena v obecných bezpečnostních upozorněních.

NEBEZPEČÍ: ÚRAZ ELEKTRICKÝM PROUDEM

Při čištění klimatizačního zařízení nebo vzduchového filtru zastavte provoz a **VYPNĚTE** všechna napájení. Jinak by mohlo dojít k úrazu elektrickým proudem.

UPOZORNĚNÍ

Po delším používání zkontrolujte podložku jednotky a její instalace, zda nejsou poškozeny. V případě poškození by mohla jednotka spadnout a způsobit úraz.

UPOZORNĚNÍ

NEDOTÝKEJTE se žeber výměníku tepla. Žebra jsou ostrá a mohli byste se pořezat.

VÝSTRAHA

Při práci na vyvýšených místech ze žebříku je třeba postupovat opatrně.

VÝSTRAHA

Nesprávné čisticí prostředky nebo postupy čištění mohou způsobit poškození plastových součástí nebo únik vody. Pokud se čisticí prostředek rozstříkne na elektrické součásti, jako jsou motory, může způsobit poruchu, kouř nebo vznícení.

NEBEZPEČÍ: ÚRAZ ELEKTRICKÝM PROUDEM

Před čištěním jednotky ji vypněte. Vypněte také jistič nebo vytáhněte napájecí kabelovou přípojku ru ze zásuvky. Jinak by mohlo dojít k úrazu elektrickým proudem.

VÝSTRAHA

Objeví-li se jakkoliv neobvyklý jev (například zápach po spálenině apod.), jednotku zastavte a VYPNĚTE napájení.

Další provoz zařízení za takových okolností může způsobit poruchu, úraz elektrickým proudem nebo požár. Kontaktujte svého dodavatele.

3 O systému

VÝSTRAHA: MÍRNĚ HOŘLAVÝ MATERIÁL

Chladivo uvnitř této jednotky je mírně hořlavé.

UPOZORNĚNÍ

Vnitřní jednotka obsahuje rádiové zařízení, jehož minimální odstup mezi vyzařující součástí zařízení a uživatelem je 10 cm.

POZNÁMKA

Systém **NEPOUŽÍVEJTE** k jiným než stanoveným účelům. Aby nedocházelo ke zhoršení kvality daných předmětů, **NEPOUŽÍVEJTE** jednotku ke chlazení přesných nástrojů, potravin, rostlin, zvířat ani uměleckých děl.

3.1 Vnitřní jednotka

UPOZORNĚNÍ

Do nasávání a výstupu vzduchu nikdy **NESTRKEJTE** prsty, tyčky ani jiné předměty. Ventilátor otáčející se vysokou rychlostí může způsobit úraz.

INFORMACE

Hladina akustického tlaku je nižší než 70 dB(A).

VÝSTRAHA

- Jednotku **NEUPRAVUJTE**, **NEDEMONTUJTE**, **NEROZEBÍREJTE**, **NEINSTALUJTE** znovu ani **NEOPRAVUJTE** vlastními silami, protože nesprávná demontáž nebo instalace mohou způsobit úraz elektrickým proudem nebo požár. Kontaktujte svého dodavatele.
- V případě náhodného úniku chladiva zajistěte, aby se v blízkosti nevyskytoval otevřený oheň. Chladivo samotné je bezpečné, nejedovaté a mírně hořlavé, ale pokud se při náhodném úniku do místnosti dostane do blízkosti hořlavých plynů z tepelných ventilátorů, plynových vařičů atd., může dojít ke vzniku jedovatých plynů. Před obnovením provozu si u kvalifikovaného servisního personálu vždy nejdříve ověřte, zda byla netěsnost opravena nebo odstraněna.

Tlačítko ON/OFF

Pokud chybí uživatelský ovladač (například bezdrátový dálkový ovladač), můžete použít tlačítko ZAPNUTO/VYPNUTO na vnitřní jednotce k zapnutí a vypnutí chodu. Když spustíte provoz pomocí tohoto tlačítka, použijí se následující nastavení:

- Provozní režim = automatický
- Nastavení teploty = 25°C
- Průtok vzduchu = automatický

3.1.1 Indikační kontrolka Daikin Eye

Kontrolka Daikin Eye se mění podle provozu.

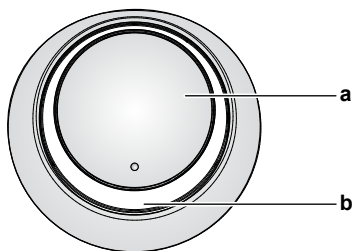

- a Tlačítko ON/OFF
b Kontrolka Daikin Eye (s přijímačem infračerveného signálu)

Provoz	Barva kontrolky Daikin Eye
Automatika	Červená/modrá
Chlazení	Modrá
Topení	Červená
Jen ventilátor	Bílá
Vysoušení	Zelená
Funkce časovače	Oranžová ^(a)

^(a) Po nastavení časovače VYPNUTÍ/ZAPNUTÍ nebo týdenního časovače se kontrolka Daikin Eye bude pravidelně měnit na oranžovou. Po ukončení svícení oranžovou barvou po dobu cca 10 sekund bude obnoveno svícení barvou provozního režimu po dobu 3 minut. **Příklad:** Pokud je časovač nastaven během chlazení, bude kontrolka Daikin Eye pravidelně svítit oranžově po dobu 10 sekund a poté se na 3 minuty přepne na modrou barvu.

3.2 O uživatelském rozhraní

Bezdrátový dálkový ovladač



INFORMACE

Vnitřní jednotka je dodávána s bezdrátovým dálkovým ovladačem jako uživatelským rozhraním. Tato příručka popisuje provoz pouze s tímto uživatelským rozhraním. Pokud je připojeno jiné uživatelské rozhraní, přečtěte si provozní příručku pro připojené uživatelské rozhraní.

- **Přímé sluneční světlo.** Nikdy NEVYSTAVUJTE dálkový ovladač přímému slunečnímu záření.
- **Prach.** Prach na vysílači nebo přijímači signálu snižuje jejich citlivost. Prach setřete měkkou utěrkou.
- **Zářivková světla.** Pokud v místnosti budou umístěny zářivky, může být signálová komunikace přerušena. V takovém případě se obraťte na instalačního technika.
- **Další spotřebiče.** Pokud signály bezdrátového dálkového ovladače ovládají další spotřebiče, přesuňte tyto spotřebiče nebo kontaktujte svého instalačního technika.
- **Závěsy.** Zajistěte, aby záclony nebo jiné předměty NEBLOKOVALY signál mezi jednotkou a bezdrátovým dálkovým ovladačem.



POZNÁMKA

- Dálkový ovladač NEPOUŠTĚJTE na zem.
- CHRÁŇTE bezdrátový dálkový ovladač před vlhkostí.

3.2.1 Součásti: Bezdrátový dálkový ovladač

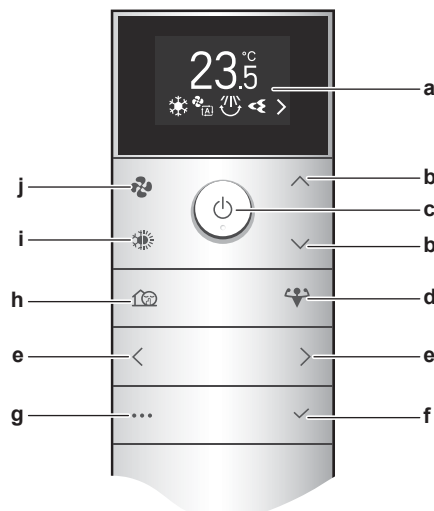

- a Displej LCD
b Tlačítka zvýšení/snížení teploty a pohybu v nabídce nahoru/dolů
c Tlačítko ON/OFF
d Tlačítko režimu plného výkonu
e Tlačítka pohybu v nabídce vlevo/vpravo
f Tlačítko Potvrdit
g Obrazovka hlavní nabídky
h Režim tichého provozu venkovní jednotky
i Tlačítko volby režimu (automatický, chlazení, topení, vysoušení, pouze ventilátor)
j Tlačítko nastavení průtoku vzduchu

3.2.2 Použití bezdrátového dálkového ovladače

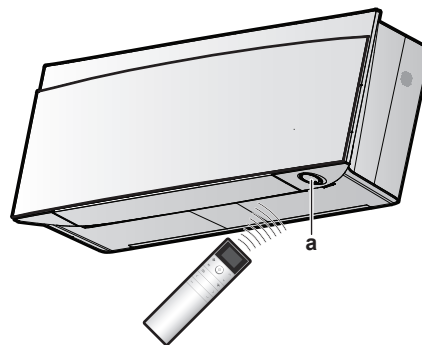

- a Přijímač infračerveného signálu

Poznámka: Zajistěte, aby se v dosahu 500 mm od infračerveného přijímače signálu nenacházely žádné překážky. Mohou ovlivnit výkonnost příjmu bezdrátového dálkového ovladače.

- 1 Zaměřte vysílači signálu na infračervený přijímač na vnitřní jednotce (maximální vzdálenost pro komunikaci je 7 m).

Výsledek: Když vnitřní jednotka přijme signál z bezdrátového dálkového ovladače, uslyšíte zvuk:

Zvuk	Popis
Dvojitě pípnutí	Daná operace se spustí.
Jedno pípnutí	Změna nastavení.
Dlouhé pípnutí	Provoz jednotky se zastaví.

4 Před uvedením do provozu

i INFORMACE

Tato příručka obsahuje pouze několik nastavení před uvedením do provozu.

Další nastavení naleznete v **uživatelské referenční příručce** na adrese <https://qr.daikin.eu/?N=FTXJ-AW> v části "Dokumentace".



- **Nastavení vnitřní jednotky:** jas kontrolky Daikin Eye, otevření předního panelu, bezdrátové připojení k síti LAN, funkce vertikálního proudění vzduchu, poloha instalace vnitřní jednotky, funkce udržování sucha
- **Nastavení bezdrátového dálkového ovladače:** Kontrast LCD, jas LCD, doba vypnutí LCD, automatické odesílání po výběru, kanály infračerveného přijímače vnitřní jednotky

4.1 Vložení baterií

Baterie vydrží zhruba 1 rok.

- 1 Sejměte zadní kryt.
- 2 Vložte obě baterie najednou.
- 3 Nasadte kryt zpět.

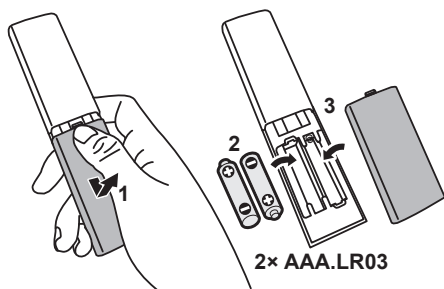

i INFORMACE

- Nízká energie baterie je indikována blikáním **i** na displeji LCD (první poloha).
- Když jsou baterie vybité, funkce bezdrátového dálkového ovladače jsou pozastaveny a provoz můžete pouze VYPNOUT, všechny funkce časovače jsou VYPNUTY. Vyměňte baterie, jakmile je to možné.
- VŽDY vyměňujte obě baterie najednou.

4.2 Postup montáže magnetického držáku bezdrátového dálkového ovladače

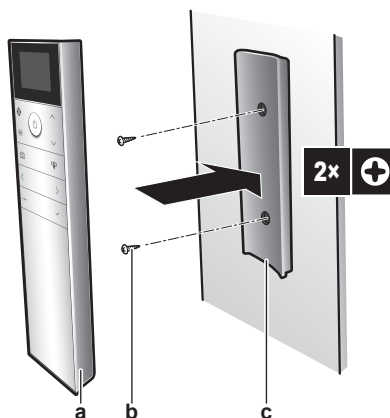

- a Bezdrátový dálkový ovladač
- b Šrouby (místní dodávka)
- c Magnetický držák bezdrátového dálkového ovladače

- 1 Zvolte místo, jež umožní signálům dosáhnout jednotky.
- 2 Upevněte držák šrouby ke stěně nebo na podobné místo.
- 3 Zavěste bezdrátový dálkový ovladač do držáku.

i INFORMACE

Držák bezdrátového dálkového ovladače je magnetický. Zkontrolujte, zda je držák instalován správnou stranou směrem nahoru.

4.3 Zapnutí napájení

- 1 Zapněte jistič.

Výsledek: Klapka vnitřní jednotky se otevře a zavře, aby se nastavila do referenční polohy.

4.4 Nastavení vnitřní jednotky

- 1 Stisknutím tlačítka **...** přejděte do hlavní nabídky a pak přejděte do nabídky nastavení vnitřní jednotky pomocí **<** a **>**.
Stisknutím tlačítka **✓** vstupte do nabídky.

Nabídka nastavení vnitřní jednotky





- 2 Proveďte níže uvedená nastavení.
- 3 Stisknutím tlačítka **✓** se vrátíte do hlavní nabídky nebo stisknutím tlačítka **...** opustíte úvodní obrazovku.

4.4.1 Otevřete čelní panel

Přední panel se automaticky otevře, když se operace spustí. Pokud chcete otevřít přední panel, když je operace VYPNUTÁ, použijte tuto funkci. **Příklad:** během údržby.

Postup otevření předního panelu pomocí bezdrátového dálkového ovladače

- 1 Jednotka musí být ve stavu OFF (vypnuto). Pokud tomu tak není, VYPNĚTE ji pomocí tlačítka **⏻**.



- 2 V nabídce nastavení vnitřní jednotky přejděte k otevření obrazovky předního panelu pomocí tlačítek  a .

Otevřete obrazovku předního panelu



- 3 Stisknutím tlačítka  nastavení potvrdíte.

Výsledek: Přední panel se otevře.

- 4 Opětovným stisknutím tlačítka  uzavřete přední panel, nebo se stisknutím tlačítka  vrátíte na výchozí obrazovku.

4.4.2 Bezdrátové připojení sítě LAN

Stačí připojit jednotku k domácí síti a stáhnout aplikaci pro změnu termostatu, nastavení teplotních plánů, kontrolu spotřeby energie a další funkce.

Podrobné technické údaje, způsoby nastavení, časté dotazy, rady k odstraňování problémů naleznete na webu app.daikineurope.com.



Zákazník je odpovědný za poskytnutí:

- Chytrý telefon nebo tablet s minimální podporovanou verzí systémů Android nebo iOS, jak je uvedeno na webu app.daikineurope.com.
- Připojení k Internetu nebo komunikační zařízení, například modem, směrovač atd.
- Bezdrátový přístupový bod LAN
- Instalovaná bezplatná aplikace ONECTA

Poznámka: V případě potřeby SSID (identifikátor servisní sady) a KEY (heslo) jsou umístěny na jednotce.

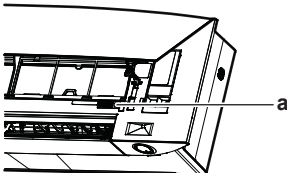

a Štítek s údaji SSID a KEY

Bezpečnostní upozornění při použití bezdrátové sítě LAN





NEPOUŽÍVEJTE v blízkosti následujících zařízení:

- **Lékařské zařízení.** Například: Osoby používající kardiostimulátor nebo defibrilátory. Tento výrobek může způsobit elektromagnetické rušení.
- **Zařízení pro automatické ovládání.** Například: Automatické dveře nebo zařízení pro požární alarmy. Tento výrobek může způsobit chybnou funkci zařízení.
- **Mikrovlnná trouba.** Může ovlivnit bezdrátovou komunikaci LAN.

Pokyny pro instalaci aplikace ONECTA



- 1 Otevřete:
 - Google Play v případě přístrojů se systémem Android.
 - App Store v případě přístrojů se systémem iOS.
- 2 Vyhledejte "ONECTA".
- 3 Proveďte instalaci podle pokynů na obrazovce.

Vyhledejte aplikaci přímo pomocí QR na displeji bezdrátového dálkového ovladače

- 1 Stisknutím tlačítka  přejděte do hlavní nabídky a pak přejděte do nabídky nastavení bezdrátového dálkového ovladače pomocí  a .
- 2 Stisknutím tlačítka  vstupte do nabídky.

Nabídka nastavení bezdrátového dálkového ovladače



- 3 Pomocí tlačítka  a  přejděte na obrazovku QR kódu.
- 4 QR kód naskenujte pomocí chytrého telefonu nebo jiného chytrého zařízení.



Výsledek: QR kód vás přesměruje do obchodu App Store nebo Google Play.



- 5 Při instalaci postupujte podle pokynů na obrazovce.



INFORMACE

Pokud je QR kód obtížně čitelný, přepněte zobrazený QR kód pomocí tlačítka  nebo  a zkuste to znovu.

Nastavení bezdrátového připojení

Existují dvě možnosti připojení bezdrátového adaptéru k vaší domácí síti.

- Použití chytrého zařízení (smartphonu, tabletu) a SSID (identifikátor servisní sady) a KEY (heslo)
- Stiskněte tlačítko WPS (Wi-Fi Protected Setup) na směrovači Wi-Fi.

Další informace a časté dotazy viz také app.daikineurope.com.



Poznámka: Nastavení se provádí bezdrátovým dálkovým ovladačem v nabídce nastavení bezdrátové sítě LAN. Během nastavení vždy namiřte bezdrátový dálkový ovladač na infračervený přijímač na jednotce.





INFORMACE

Před nastavením bezdrátového spojení se ujistěte, že je provoz zastaven. Připojení NELZE provést, když je jednotka v provozu.

- 1 **Zastavte provoz** před nastavením bezdrátového spojení.
- 2 Zkontrolujte, zda je bezdrátový směrovač dostatečně blízko k jednotce a nic nebrání přenosu signálu.

Nabídka	Popis
 	<ul style="list-style-type: none"> • ON = ZAPNUTÍ bezdrátové sítě LAN (nastavení připojení režimu přístupového bodu / režimu CHOD (SSID + KLÍČ)) • OFF = VYPNUTÍ bezdrátové sítě LAN



4 Před uvedením do provozu

Nabídka	Popis
	Ukončit nabídku nastavení
	Nastavení připojení WPS
	Reset na výchozí tovární nastavení
	Kontrola stavu připojení

Připojení bezdrátové sítě LAN k domácí síti

Je možné provést připojení bezdrátového adaptéru k domácí síti s pomocí následujícího:

- Tlačítko WPS (chráněné nastavení Wi-Fi) na směrovači (je-li k dispozici),
- SSID (identifikátor servisní sady) a KEY (heslo) – umístěné na jednotce.

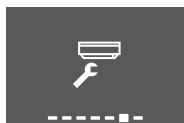

- 1 V nabídce nastavení vnitřní jednotky přejděte k nastavení bezdrátového připojení k síti LAN pomocí tlačítek  a . Stisknutím tlačítka  vstupte do nabídky.

Nabídka nastavení vnitřní jednotky



Nastavení připojení bezdrátové sítě LAN



- 2 Změňte nastavení na ON pomocí tlačítek  a . Stisknutím tlačítka  potvrďte výběr.

ZAPNUTÍ signálu bezdrátové sítě LAN





VYPNUTÍ signálu bezdrátové sítě LAN



Výsledek: Animace připojení je zobrazena na obrazovce po dobu 5 sekund a je zobrazena obrazovka stavu bezdrátové sítě LAN.

- 3 Pokračujte v nastavení pomocí tlačítka WPS nebo SSID a KEY.

Připojení pomocí tlačítka WPS

- 1 Přejděte na obrazovku WPS pomocí tlačítka  a . Stisknutím tlačítka  potvrďte výběr.

Výsledek: Barva kontrolky Daikin Eye se střídá mezi oranžovou a částečně zelenou.

Nastavení WPS



- 2 Stiskněte tlačítko WPS na komunikačním zařízení (například směrovač) asi do 1 minuty. Viz uživatelská příručka použitého komunikačního zařízení.

Výsledek: Pokud bylo spojení úspěšné, barva kontrolky Daikin Eye se střídá mezi modrou a částečně zelenou.

INFORMACE



Pokud spojení s vaším směrovačem není možné, zkuste postup "[Připojení pomocí čísla SSID a klíče](#)" [8].

- 3 Stisknutím tlačítka  opustíte obrazovku na výchozí, nebo se vrátíte do "nabídky nastavení vnitřní jednotky" pomocí tlačítka EXIT.

Připojení pomocí čísla SSID a klíče

- 1 Otevřete aplikaci ONECTA na chytrém zařízení a postupujte podle kroků na obrazovce.
- 2 Připojte své chytré zařízení ke stejné domácí síti jako jednotku.
- 3 Zkontrolujte, zda připojení bylo úspěšné (viz "[Potvrzení stavu připojení bezdrátové sítě LAN](#)" [8]).
- 4 Stisknutím tlačítka  opustíte obrazovku na výchozí, nebo se vrátíte do "nabídky nastavení vnitřní jednotky" pomocí tlačítka EXIT.

Potvrzení stavu připojení bezdrátové sítě LAN

- 1 Pomocí tlačítek  a  přejděte na stavovou obrazovku. Stisknutím tlačítka  nastavení potvrdíte.

Stavová obrazovka



- 2 Zkontrolujte kontrolku Daikin Eye.

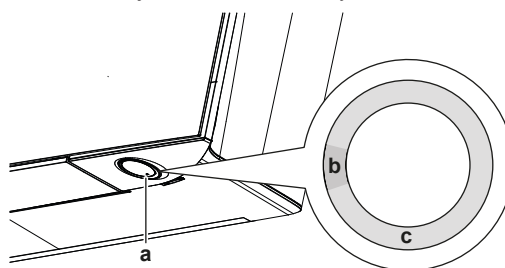

- a Daikin Eye
- b Částečně zelená
- c Červená, oranžová nebo modrá

Kontrolka Daikin Eye přepíná mezi částečně zelenou a...	... poté je bezdrátový adaptér mezi částečně zelenou a...
Červená	nepřipojeno
oranžová	je spuštěn a připraven k připojení k domácí síti pomocí tlačítka WPS, viz " Připojení pomocí tlačítka WPS " [8].
modrá	připojeno k domácí síti: <ul style="list-style-type: none"> ▪ prostřednictvím SSID +KEY. nebo <ul style="list-style-type: none"> ▪ prostřednictvím tlačítka WPS na směrovači.

- 3 Stisknutím tlačítka  opustíte obrazovku na výchozí, nebo se vrátíte do "nabídky nastavení vnitřní jednotky" pomocí tlačítka EXIT.

Návrat nastavení připojení na výchozí tovární nastavení

V případě, že chcete provést následující kroky, vraťte nastavení připojení na výchozí tovární nastavení:

- odpojení bezdrátové sítě LAN a komunikačního zařízení (například směrovač) nebo chytrého zařízení;
 - opakování nastavení v případě, že připojení nebylo úspěšné.
- 1 Pomocí tlačítek a přejděte na obrazovku RESET. Stisknutím tlačítka potvrďte výběr.

Výsledek: Nastavení se resetuje na výchozí tovární nastavení.

Obrazovka Reset



- 2 Stisknutím tlačítka opustíte obrazovku na výchozí, nebo se vrátíte do "nabídky nastavení vnitřní jednotky" pomocí tlačítka EXIT.

Vypnutí připojení bezdrátové sítě LAN

- 1 Vstupte do nabídky nastavení bezdrátového připojení LAN a změňte nastavení na OFF pomocí tlačítek a . Stisknutím tlačítka potvrďte výběr.

Výsledek: Kontrolka Daikin Eye střídavě svítí zeleně a bíle. Komunikace je VYPNUTA.

4.4.3 Funkce svislého směru proudění vzduchu

Tato funkce pomáhá s optimálním rozložením proudění vzduchu a teploty v režimu topení. Tuto funkci můžete VYPNOUT v případě, že se pod jednotkou nachází nábytek nebo jiný předmět.

VYPNUTÍ svislého směru proudění vzduchu

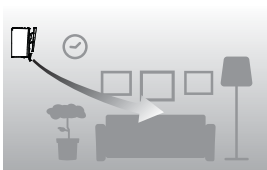

ZAPNUTÍ svislého směru proudění vzduchu



Zapnutí/vypnutí funkce svislého proudění vzduchu

- 1 V nabídce nastavení vnitřní jednotky přejděte k nastavení svislého směru proudění vzduchu pomocí tlačítek a .

ZAPNUTÍ funkce svislého směru proudění vzduchu



VYPNUTÍ funkce svislého směru proudění vzduchu



- 2 Změňte nastavení pomocí tlačítek a .
- 3 Stisknutím tlačítka potvrďte výběr.
- 4 Opětovným stisknutím tlačítka se vrátíte do hlavní nabídky nebo se stisknutím tlačítka vrátíte na výchozí obrazovku.

5 Provoz

INFORMACE

Vnitřní jednotka je dodávána s bezdrátovým dálkovým ovladačem jako uživatelským rozhraním. Tato příručka popisuje provoz pouze s tímto uživatelským rozhraním. Pokud je připojeno jiné uživatelské rozhraní, přečtěte si provozní příručku pro připojené uživatelského rozhraní.

5.1 Provozní rozsah

Aby byl zaručen bezpečný a účinný provoz, používejte systém v povoleném rozsahu teplot a vlhkosti vzduchu.

	Chlazení a sušení ^{(a)(b)}	Topení ^(a)
Venkovní teplota pro modely RXJ	-10~50°C DB	-20~24°C DB -21~18°C WB
Venkovní teplota pro modely 2MXM,3MXM,4MXM,5MXM	-10~46°C DB	-15~24°C DB -15~18°C WB
Vnitřní teplota	18~37°C DB 14~28°C WB	10~30°C DB
Vnitřní vlhkost	≤80% ^(a)	–

^(a) Bezpečnostní zařízení může zastavit provoz systému, pokud jednotka pracuje mimo provozní rozsah.

^(b) Kondenzace a odkap vody může nastat v případě, že jednotka pracuje mimo provozní rozsah.

5.2 Provozní režim a nastavená hodnota teploty

Kdy. Nastavte provozní režim systému a nastavte teplotu, pokud chcete:

- Vytápět nebo chladit místnost
- Vyfukovat do místnosti bez vytápění nebo chlazení
- Snížit vlhkost v místnosti

Co. Systém pracuje odlišně v závislosti na výběru uživatele.

Nastavení	Popis
Automatika 	Systém místnost ochlazuje nebo vytápí na nastavenou hodnotu teploty. V případě potřeby automaticky přepíná mezi režimem chlazení a topení.
Chlazení 	Systém místnost ochlazuje na nastavenou hodnotu teploty.
Topení 	Systém místnost vytápí na nastavenou hodnotu teploty. Zvýšený výkon topení Tato funkce je automatická; při spuštění jednotky v režimu topení rychle zahřeje váš domov.
Jen ventilátor 	Systém pouze ovládá proudění vzduchu (rychlost proudění vzduchu a směr). Během této operace NELZE nastavit teplotu.
Vysoušení 	Systém sníží vlhkost v místnosti. Během této operace NELZE nastavit teplotu.



Další informace:

5 Provoz

- **Venkovní teplota.** Chladicí nebo ohřívací účinek systému se snižuje podle toho, zda je venkovní teplota vysoká nebo nízká.
- **Režim rozmrazování.** Během vyhřívání se může na venkovní jednotce objevit námraza, která snižuje kapacitu vyhřívání. V takovém případě se systém automaticky přepne do režimu odtažování za účelem odstranění námrazy. Během odmrazování z vnitřní jednotky NEPROUDÍ horký vzduch.
- **Snímač vlhkosti.** Regulujte vlhkost snížením během procesu chlazení.





5.2.1 Spuštění a zastavení provozu a nastavení teploty

Provozní režim

- 1 Stisknutím tlačítka  vstupte do cyklické nabídky provozního režimu. Při opakovaném stisknutí tlačítka  se režim změní následujícím způsobem:



INFORMACE

- V cyklické nabídce se můžete také pohybovat v obou směrech pomocí tlačítek  a  nebo  a .
- Cyklická nabídka bude vždy spuštěna s aktuálně aktivním nastavením.

- 2 Stiskněte tlačítko  a **spusťte** provoz.
- 3 Úvodní obrazovka se změní následujícím způsobem a kontrolka Daikin Eye se ROZSVÍTÍ.

Domovská obrazovka při ZAPNUTÉ jednotce...		
topení, chlazení, automatický provoz	režim vysoušení	režim pouze ventilátor

Nastavená hodnota teploty

- 4 Stiskněte tlačítko  nebo  jednou nebo několikrát a snižte nebo zvýšte **nastavenou hodnotu teploty**.

Režim chlazení	Režim ohřevu	Automatický provoz	Režim vysoušení nebo pouze ventilátor
18~32°C	10~30°C	18~30°C	Žádná nastavená hodnota ^(a)

^(a) Při používání režimu **vysoušení** nebo **pouze ventilátoru** NEMŮŽETE nastavit teplotu.

- 5 Stisknutím tlačítka  **zastavíte** provoz jednotky.

Výsledek: Úvodní obrazovka se změní následujícím způsobem a kontrolka Daikin Eye ZHASNE.

Úvodní obrazovka při VYPNUTÉ jednotce





5.3 Rychlost proudění vzduchu

INFORMACE

- Při používání režimu vysoušení NEMŮŽETE nastavit průtok vzduchu.
- Průtok vzduchu v režimu topení se sníží, aby se zabránilo generování studeného proudu vzduchu. Když se teplota proudu vzduchu zvýší, provoz bude pokračovat s nastaveným průtokem.

Můžete nastavit intenzitu proudu vzduchu vycházející z vnitřní jednotky.



Nastavení	Popis
Otáčky ventilátoru 1~5 	5 úrovní průtoku vzduchu, od nízké po vysokou.
Automatika 	Vnitřní jednotka nastavuje otáčky ventilátoru automaticky, podle nastavené hodnoty a vnitřní teploty.
Tichý provoz vnitřní jednotky 	Pro snížení hluku vycházejícího z vnitřní jednotky (Příklad: v noci)

INFORMACE

Pokud jednotka dosáhne nastavené hodnoty teploty:





- V režimu chlazení nebo automatickém režimu. Ventilátor se zastaví.
- V režimu topení. Ventilátor bude pracovat v režimu nízkého průtoku.

5.3.1 Nastavení rychlosti průtoku vzduchu

- 1 Stisknutím tlačítka  vstupte do cyklické nabídky průtoku vzduchu. Při opakovaném stisknutí tlačítka  se režim změní následujícím způsobem:







INFORMACE

- V cyklické nabídce se můžete také pohybovat v obou směrech pomocí tlačítek  a  nebo  a .
- Cyklická nabídka bude vždy spuštěna s aktuálně aktivním nastavením.

5.4 Směr proudění vzduchu

Směr proudění vzduchu je směr, ve kterém vnitřní jednotka vyfukuje vzduch. Děje se tak pohybem vodorovných žaluzií (klatek) nebo svislých žaluzií (žaluzie). Nastavte směr proudění vzduchu na otáčení nebo do pevné polohy.

Nastavení	Směr proudění vzduchu
Automatické svislé otáčení 	Pohyb vodorovných klatek (lopatek) nahoru a dolů.

Nastavení	Směr proudění vzduchu
Automatické vodorovné otáčení 	Pohyb svislých klapek (žaluzií) ze strany na stranu.
Směr proudění vzduchu 3-D 	Střídatý pohyb nahoru a dolů a ze strany na stranu
	Setrvá v pevně nastavené poloze.

**UPOZORNĚNÍ**

K nastavení úhlu polohy klapek a žaluzií použijte VŽDY bezdrátový dálkový ovladač nebo jiný uživatelský ovladač (je-li k dispozici). Když se klapky a žaluzie otáčejí a pohnete jimi nuceně rukou, mechanismus se poškodí.

Rozsah pohybu klapky se mění podle provozního režimu. Klapka se zastaví v horní poloze, když se průtok vzduchu změní na nízký během nastavení otáčení nahoru a dolů.

Příjemné proudění vzduchu

Jednotka automaticky změní směr proudění vzduchu, aby zahřívala nebo chladila místnost účinněji. Směr proudění vzduchu z jednotky bude méně znatelný.

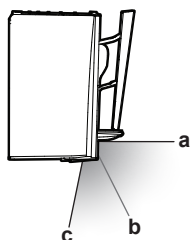

- a Poloha klapky v režimu chlazení nebo vysoušení
- b Poloha klapky v režimu topení (**VYPNUTÉ svislé proudění vzduchu**)
- c Poloha klapky v režimu topení (**ZAPNUTÉ svislé proudění vzduchu**)

Chlazení a sušení

Směr proudění vzduchu se nastaví na rozptyl vzduchu podél stropu.

Režim příjemného proudění vzduchu **aktivní**

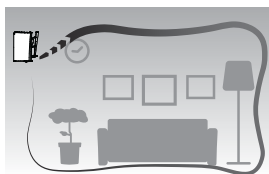

Režim příjemného proudění vzduchu **neaktivní**

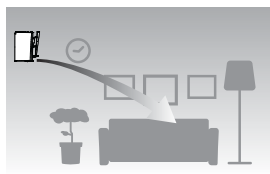
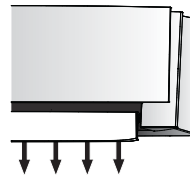
**Topení**

Směr proudění vzduchu se nastaví na rozptyl vzduchu podél podlahy.

Pokud je funkce svislého proudění vzduchu ZAPNUTÁ: Jednotka detekuje teplotu místnosti a podlahy a automaticky volí 1 ze 3 směrů proudění vzduchu (prostorové topení, dolů, svisle).





Pokud je funkce svislého proudění vzduchu VYPNUTÁ: Jednotka bude pracovat pouze ve směru proudění vzduchu dolů.

**INFORMACE**



Pokud chcete deaktivovat funkci svislého směru proudění vzduchu (například v případě, že pod jednotkou je nábytek nebo jiné předměty) viz "Zapnutí/vypnutí funkce svislého proudění vzduchu" ▶ 9]. Pokud je funkce svislého směru proudění vzduchu vypnuta, proud vzduchu bude nastaven dolů.

**INFORMACE**



Provozní režim plného výkonu a režim příjemného proudění vzduchu NELZE používat současně. Přednost má naposledy vybraná funkce. Je-li vybrán automaticky svislý směr proudění vzduchu, režim příjemného proudění vzduchu bude zrušen.

- 1 Stisknutím tlačítka  přejděte do hlavní nabídky a pak přejděte do nabídky nastavení směru proudění vzduchu pomocí tlačítek  a . Stisknutím tlačítka  vstupte do nabídky.

Nabídka nastavení směru proudění vzduchu

- 2 V této nabídce proveďte následující nastavení proudění vzduchu. Stisknutím tlačítka  se vrátíte do hlavní nabídky nebo stisknutím tlačítka  opustíte úvodní obrazovku.

5.4.1 Nastavení směru svislého proudění vzduchu

- 1 V nabídce nastavení směru proudění vzduchu přejděte k obrazovce nastavení svislého směru proudění vzduchu pomocí tlačítek  a .

- 2 Změňte nastavení pomocí tlačítek  a .

Svislý směr proudění vzduchu – otáčení **Svislý směr proudění vzduchu – pevně**

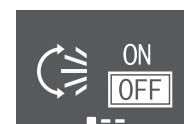

- 3 **Pro svislé otáčení.** Stisknutím tlačítka  potvrďte výběr.

Výsledek:  se zobrazí na dolním okraji úvodní obrazovky. Klapky (vodorovné lamely) se začnou vychylovat.

- 4 **Pro pevnou polohu.** Jakmile klapky dosáhnou požadované polohy, stiskněte tlačítko .

Výsledek:  zmizí ze spodní části úvodní obrazovky. Pohyb klapky se zastaví.

5 Provoz

5.4.2 Nastavení směru vodorovného proudění vzduchu

1 V nabídce nastavení směru proudění vzduchu přejděte k obrazovce nastavení vodorovného směru proudění vzduchu pomocí tlačítek a .

2 Změňte nastavení pomocí tlačítek a .

Vodorovný směr proudění vzduchu – otáčení



Vodorovný směr proudění vzduchu – pevné



3 Pro vodorovné otáčení. Stisknutím tlačítka potvrďte výběr.

Výsledek: se zobrazí na dolním okraji úvodní obrazovky. Klapky (svíslé lamely) se začnou vychylovat.

4 Pro pevnou polohu. Jakmile žaluzie dosáhnou požadované polohy, stiskněte tlačítko .

Výsledek: zmizí ze spodní části úvodní obrazovky. Pohyb žaluzií se zastaví.

INFORMACE

Je-li jednotka instalována v rohu místnosti, sklon žaluzií by měl vždy směřovat ode zdi. Účinnost poklesne, pokud bude vzduch blokovat stěna.

5.4.3 Použití směru proudění vzduchu 3D

1 Nastavte svíslý a vodorovný směr proudění vzduchu na ON.

2 se zobrazí na dolním okraji úvodní obrazovky. Klapky (vodorovné lamely) a žaluzie (svíslé lamely) se začnou otáčet.

ZAPNUTÍ svíslého směru proudění vzduchu



ZAPNUTÍ vodorovného směru proudění vzduchu



3 Chce-li použít pevné nastavení polohy, nastavte svíslý a vodorovný směr proudění vzduchu na OFF, když klapky a žaluzie dosáhnou požadované polohy.

Výsledek: zmizí ze spodní části úvodní obrazovky. Pohyb klapky a žaluzií se zastaví.

5.4.4 Zapnutí/vypnutí režimu příjemného proudění vzduchu

1 V nabídce nastavení směru proudění vzduchu přejděte k obrazovce nastavení příjemného proudění vzduchu pomocí tlačítek a .

2 Změňte nastavení pomocí tlačítek a .

Režim příjemného proudění vzduchu aktivní



Režim příjemného proudění vzduchu neaktivní



3 Stisknutím tlačítka potvrďte výběr.

Výsledek: Režim příjemného proudění vzduchu aktivní: se zobrazí na dolním okraji úvodní obrazovky.

Výsledek: Režim příjemného proudění vzduchu neaktivní: zmizí ze spodní části úvodní obrazovky.

5.5 Snímač Intelligent Eye

Systém automaticky nastavuje směr proudění vzduchu a teplotu v závislosti na detekování pohybu osob, aby zabránil kontaktu s lidmi. Pokud 20 minut není detekován žádný pohyb, systém přejde do režimu úspory energie:

O snímači Intelligent Eye

POZNÁMKA

- Snímače Intelligent Eye se NEDOTÝKEJTE a zabraňte nárazům do něj. Výsledkem by mohla být porucha.
- Do blízkosti snímače Intelligent Eye NEUMISŤUJTE velké předměty.

INFORMACE

Režim nočního provozu (časovač VYPNUTÝ) nelze používat současně s funkcí Intelligent Eye.

- **Rozsah detekce.** Do 9 m.
- **Citlivost detekce.** Mění se podle umístění, počtu osob v místnosti, rozsahu teploty atd.
- **Chyby detekce.** Snímač může omylem detekovat domácí zvířata, sluneční světlo, chvějící se závěsy atd.

5.5.1 Spuštění/zastavení činnosti snímače Intelligent Eye

1 Stisknutím tlačítka přejděte do hlavní nabídky a pak na obrazovku snímače Intelligent Eye pomocí tlačítek a .

2 Změňte nastavení pomocí tlačítek a .

Snímač Intelligent Eye je aktivní

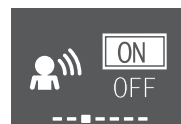

Snímač Intelligent Eye je neaktivní



3 Stisknutím tlačítka potvrďte výběr.

Výsledek: Snímač Intelligent Eye je aktivní: se zobrazí na dolním okraji úvodní obrazovky.

Výsledek: Snímač Intelligent Eye je neaktivní: zmizí ze spodní části úvodní obrazovky.

5.6 Režim plného výkonu





Tato funkce rychle maximalizuje účinky chlazení nebo ohřevu v libovolném provozním režimu. Tato funkce umožňuje využít zařízení na maximální výkon.

INFORMACE

Režim plného výkonu (Powerful) NELZE POUŽÍVAT společně s režimy Econo, Comfort airflow (příjemné proudění vzduchu), ani Outdoor unit quiet (tichý provoz venkovní jednotky). Přednost má naposledy vybraná funkce.

Pokud klimatizační jednotka již pracuje na maximální výkon, provoz v režimu plného výkonu její výkon již dále NEZVÝŠÍ.

5.6.1 Spuštění/zastavení režimu plného výkonu

- 1 Stiskněte tlačítko  pro vstup do místní nabídky režimu plného výkonu.
- 2 Stiskněte tlačítko  nebo  a pak tlačítko  pro aktivaci nebo deaktivaci funkce.

Výsledek: Režim plného výkonu je **aktivní**:  se zobrazí na dolním okraji úvodní obrazovky.

Výsledek: Režim plného výkonu je **neaktivní**:  zmizí ze spodní části úvodní obrazovky.



Režim plného výkonu je aktivní



Režim plného výkonu je neaktivní



INFORMACE

- Režim plného výkonu lze nastavit pouze při spuštění jednotky; symbol  na obrazovce znamená, že funkce je v současné době zakázána.
- Pokud stisknete tlačítko  nebo přepnete provozní režim, operace bude zrušena;  zmizí z dolního okraje úvodní obrazovky.





5.7 Ekonomický provozní režim

Ekonomický provozní režim je funkce, která umožňuje efektivní provoz omezením maximální spotřeby energie. Tato funkce je užitečná v případech, ve kterých je třeba věnovat pozornost tomu, aby jistič nevypnul v případech, kdy jednotka běží současně s jinými zařízeními.

INFORMACE

- Provozní režim plného výkonu a režim ekonomického provozu nelze používat současně. Přednost má naposledy vybraná funkce.
- Ekonomický režim snižuje spotřebu venkovní jednotky tím, že omezí otáčky kompresoru. Je-li spotřeba již nízká, ekonomický režim ji dále NESNÍŽÍ.

5.7.1 Spuštění/zastavení ekonomického provozního režimu

- 1 Stisknutím tlačítka  přejděte do hlavní nabídky a pak na obrazovku ekonomického režimu pomocí tlačítek  a .
- 2 Změňte nastavení pomocí tlačítek  a .

Ekonomický režim je aktivní



Ekonomický režim je neaktivní





- 3 Stisknutím tlačítka  potvrďte výběr.

Výsledek: Ekonomický režim je **aktivní**:  se zobrazí na dolním okraji úvodní obrazovky.

Výsledek: Ekonomický režim je **neaktivní**:  zmizí ze spodní části úvodní obrazovky.

INFORMACE

- Ekonomický režim lze nastavit pouze při spuštění jednotky; symbol  na obrazovce znamená, že funkce je v současné době zakázána.
- Pokud stisknete tlačítko , změníte provozní režim pouze na ventilátor nebo nastavíte režim plného výkonu, provoz v ekonomickém režimu bude zrušen;  zmizí z dolního okraje úvodní obrazovky.

5.8 Režim tichého provozu venkovní jednotky

Režim tichého provozu venkovní jednotky použijte, chcete-li snížit hladinu hluku venkovní jednotky. **Příklad:** V noci.

INFORMACE

- Provozní režim plného výkonu a tichý režim provozu venkovní jednotky **NELZE** používat současně. Přednost má naposledy vybraná funkce.
- Tato funkce je dostupná pouze v provozním režimu automatika, chlazení a topení.
- Tichý provoz venkovní jednotky omezuje provozní otáčky kompresoru. Pokud jsou otáčky kompresoru již nízké, tichý provoz venkovní jednotky **NEBUDE** schopen dále snížit otáčky kompresoru.

5.8.1 Spuštění/zastavení tichého provozu venkovní jednotky

- 1 Stiskněte tlačítko  pro vstup do místní nabídky tichého provozu venkovní jednotky.

Režim tichého provozu venkovní jednotky je aktivní





Režim tichého provozu venkovní jednotky je neaktivní



- 2 Stiskněte tlačítko  nebo  a pak tlačítko  pro aktivaci nebo deaktivaci funkce.

Výsledek: Režim tichého provozu venkovní jednotky je **aktivní**:  se zobrazí na dolním okraji úvodní obrazovky.

Výsledek: Režim tichého provozu venkovní jednotky je **neaktivní**:  zmizí ze spodní části úvodní obrazovky.

Poznámka:  se stále zobrazuje na úvodní obrazovce, i když vypnete jednotku pomocí bezdrátového dálkového ovladače nebo spínače vnitřní jednotky ON/OFF.

5.9 Provoz funkce Flash Streamer (čištění vzduchu)

Streamer generuje vysokorychlostní elektrony s vysoce oxidační funkcí snižující zápach. Společně s deodorizačním filtrem z apatitu titanu a vzduchovým filtrem čistí vzduch v místnosti.

INFORMACE

- Pro zajištění bezpečnosti provozu jsou vysokorychlostní elektrony generovány a absorbovány uvnitř jednotky.
- Streamer může vydávat pištivý zvuk.
- Pokud se proudění zeslabí, Streamer se může dočasně zastavit, aby se zabránilo zápachu ozónu.

5 Provoz

5.9.1 Spuštění/zastavení chodu funkce Flash Streamer (čištění vzduchu)

1 Stisknutím tlačítka  vstupte do hlavní nabídky. Obrazovka funkce Flash Streamer se nachází v první poloze hlavní nabídky.

2 Změňte nastavení pomocí tlačítek  a .

Funkce Flash Streamer je aktivní

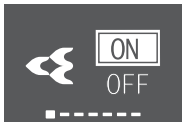

Funkce Flash Streamer je neaktivní







3 Stisknutím tlačítka  potvrďte výběr.

Výsledek: Funkce Flash Streamer je **aktivní**:  se zobrazí na dolním okraji úvodní obrazovky.



Výsledek: Funkce Flash Streamer je **neaktivní**:  zmizí ze spodní části úvodní obrazovky.

5.10 Nastavení hodin a časovače

1 Stisknutím tlačítka  přejděte do hlavní nabídky a pak přejděte do nabídky nastavení hodin a časovače pomocí tlačítka  a . Stisknutím tlačítka  vstupte do nabídky.

Nabídka nastavení hodin a časovače





2 V této nabídce proveďte následující nastavení hodin a časovače. Stisknutím tlačítka  se vrátíte do hlavní nabídky nebo stisknutím tlačítka  opustíte úvodní obrazovku.

5.10.1 Nastavení hodin

Nejsou-li vnitřní hodiny vnitřní jednotky nastaveny na správný čas, pak časovač zapnutí (ON TIMER), časovač vypnutí (OFF TIMER) a týdenní časovač (WEEKLY TIMER) nebudou pracovat přesně. Hodiny je třeba nastavit znovu:

- Po vypnutí jednotky jističem.
- Po výpadku napájení.
- Po výměně baterií v bezdrátovém dálkovém ovladači.



Nastavení hodin

1 V nabídce nastavení hodin a časovače přejděte k obrazovce nastavení hodin pomocí tlačítek  a . Vstupte do nastavení pomocí tlačítka .

Nastavení hodin (zobrazuje aktuální nastavení hodin)



Poznámka: Pokud ještě nebyl nastaven čas, nejprve vstoupíte do nastavení hodin. Nastavení časovače nelze provést, dokud nejsou nastaveny hodiny.

2 Změňte den v týdnu pomocí tlačítek  a .

Nastavení dne v týdnu



3 Přejděte na nastavení hodin pomocí tlačítka .

Nastavení hodin

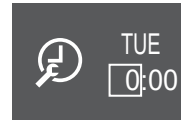

4 Změňte hodinu pomocí tlačítek  a  (24hodinový formát).

5 Přejděte na nastavení minut pomocí tlačítka .

Nastavení minut



6 Změňte minuty pomocí tlačítek  a .

5.10.2 Provoz časovače zapnutí/vypnutí

Funkce časovače jsou užitečné pro automatické VYPNUTÍ/ZAPNUTÍ klimatizační jednotky v noci nebo ráno. Lze také použít kombinaci časovače vypnutí a zapnutí.



INFORMACE

Časovač znovu naprogramujte v následujících případech:



- Jistič jednotku vypnul.
- Výpadek napájení.
- Po výměně baterií v bezdrátovém dálkovém ovladači si dálkový ovladač zachová časová nastavení časovače ZAPNUTÍ/VYPNUTÍ, časovač se však zruší.



INFORMACE

Hodiny MUSÍ být nastaveny správně, než použijete jakoukoliv funkci časovače. Viz také "[Nastavení hodin](#)" [p 14].

Spuštění/zastavení časovače vypnutí

1 V nabídce nastavení hodin a časovače přejděte na obrazovku VYPNUTÉHO časovače pomocí tlačítek  a .

Časovač VYPNUTÍ deaktivován Časovač VYPNUTÍ nastaven na 7:00

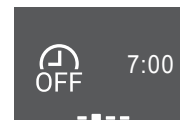

2 Stisknutím tlačítka  vstupte do nabídky časovače VYPNUTÍ.

Výsledek: Při prvním nastavení časovače VYPNUTÍ se zobrazí aktuální čas zaokrouhlený nahoru na 10minutový interval.

Výsledek: Když je již nastaven časovač VYPNUTÍ, zobrazí se poslední nastavení.

3 Změňte možnost CANCEL na TIME pomocí tlačítka .

4 Přejděte do nastavení hodin pomocí tlačítka a změňte nastavení hodin pomocí tlačítek a ve 24hodinovém formátu.

5 Přejděte na nastavení minut pomocí tlačítka a změňte nastavení minut pomocí tlačítek a v 10minutových intervalech.

Změňte CANCEL na TIME



Nastavit hodiny

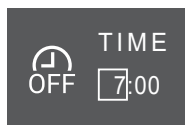

Nastavit minuty



6 Stisknutím tlačítka potvrďte výběr.

Výsledek: se zobrazí na dolním okraji úvodní obrazovky. Nastavený čas se zobrazí na obrazovce časovače VYPNUTÍ v hlavní nabídce. Rozsvítí se oranžová kontrolka Daikin Eye. Jednotka se VYPNE v nastaveném čase.

7 Chcete-li zrušit nastavení časovače, přejděte do nabídky nastavení časovače VYPNUTÍ a změňte TIME na CANCEL.

Výsledek: zmizí ze spodní části úvodní obrazovky. Na obrazovce časovače VYPNUTÍ v hlavní nabídce se nezobrazí žádný čas. Kontrolka Daikin Eye přestane svítit oranžově.

INFORMACE

Po nastavení času časovače zapnutí a vypnutí se časová nastavení uloží do paměti. Po výměně baterií bezdrátového dálkového ovladače si dálkové ovládání zachová časová nastavení časovače ZAPNUTÍ a VYPNUTÍ, časovač se však zruší.

Noční režim

Když je nastaven časovač vypnutí, klimatizační jednotka automaticky upraví nastavení teploty (o 0,5°C nahoru v režimu chlazení a 2,0°C dolů v režimu vytápění), aby nedocházelo k narušení spánku nadměrným chlazením či vytápěním.

Spuštění/zastavení časovače zapnutí

1 V nabídce nastavení hodin a časovače přejděte na obrazovku ZAPNUTÉHO časovače pomocí tlačítek a .

Časovač ZAPNUTÍ deaktivován Časovač ZAPNUTÍ nastaven na 14:00

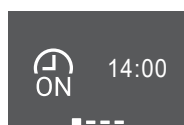
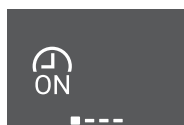

2 Stisknutím tlačítka vstupte do nabídky časovače ZAPNUTÍ.

Výsledek: Při prvním nastavení časovače ZAPNUTÍ se zobrazí aktuální čas zaokrouhlený nahoru na 10minutový interval.

Výsledek: Když je již nastaven časovač ZAPNUTÍ, zobrazí se poslední nastavení.

3 Změňte možnost CANCEL na TIME pomocí tlačítka .

4 Přejděte do nastavení hodin pomocí tlačítka a změňte nastavení hodin pomocí tlačítek a ve 24hodinovém formátu.

5 Přejděte na nastavení minut pomocí tlačítka a změňte nastavení minut pomocí tlačítek a v 10minutových intervalech.

Změňte CANCEL na TIME



Nastavit hodiny

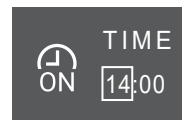

Nastavit minuty



6 Stisknutím tlačítka potvrďte výběr.

Výsledek: se zobrazí na dolním okraji úvodní obrazovky. Nastavený čas se zobrazí na obrazovce časovače ZAPNUTÍ v hlavní nabídce. Rozsvítí se oranžová kontrolka Daikin Eye. Jednotka se ZAPNE v nastaveném čase.

7 Chcete-li zrušit nastavení časovače, přejděte do nabídky nastavení časovače ZAPNUTÍ a změňte TIME na CANCEL.

Výsledek: zmizí ze spodní části úvodní obrazovky. Na obrazovce časovače ZAPNUTÍ v hlavní nabídce se nezobrazí žádný čas. Kontrolka Daikin Eye přestane svítit oranžově.

Kombinace časovače zapnutí a vypnutí

1 Nastavení časovačů viz "Spuštění/zastavení časovače vypnutí" [p 14] a "Spuštění/zastavení časovače zapnutí" [p 15].

Výsledek: a se zobrazí na dolním okraji úvodní obrazovky.

Příklad:			
Zobrazeno	Aktuální čas	Nastavit během:	Provoz
14:00	6:00	jednotka je v provozu.	Zastaví se v 7:00 a spustí v 14:00.
7:00		Jednotka Nepracuje.	Spuštění v 14:00.

5.10.3 Používání týdenního časovače

Touto operací můžete nastavit až 4 nastavení časovače pro každý den v týdnu.

Příklad: Vytvořte různá nastavení od pondělí do pátku a různá nastavení pro týden.

INFORMACE

Následující postup nastavení je určen pouze pro bezdrátový dálkový ovladač. Doporučujeme však provést nastavení týdenního časovače pomocí aplikace ONECTA. Podrobnější popis naleznete v části "4.4.2 Bezdrátové připojení sítě LAN" [p 7].

Den v týdnu	Příklad nastavení
Pondělí-Pátek	
Sobota	<p>–</p> <p>• Žádné nastavení času</p>
Neděle	

• **Nastavení ON-ON-ON-ON.** Umožňuje plánování a nastavení teploty.

• **Nastavení OFF-OFF-OFF-OFF.** Pro každý den lze nastavit pouze čas vypnutí.

6 Úsporný režim a optimální režim provozu

Poznámka: Při nastavování zaměřte bezdrátový dálkový ovladač na vnitřní jednotku a zkontrolujte, zda zazněl potvrzující tón a bliká kontrolka týdenního časovače.



INFORMACE



Hodiny MUSÍ být nastaveny správně, než použijete jakoukoliv funkci časovače. Viz také "[Nastavení hodin](#)" [p. 14].

INFORMACE

- Týdenní časovač a časovač VYPNUTÍ/ZAPNUTÍ NELZE používat současně. Časovač VYPNUTÍ/ZAPNUTÍ má prioritu. Týdenní časovač přejde do pohotovostního režimu a symbol  z úvodní obrazovky zmizí. Pokud je dokončeno časované VYPNUTÍ/ZAPNUTÍ, bude automaticky aktivován týdenní časovač.
- Pomocí týdenního časovače lze nastavit den v týdnu, režim časovače VYPNUTÍ/ZAPNUTÍ (OFF/ON TIMER), čas a teplotu (pouze v režimu ON TIMER). Další nastavení jsou založena na předchozím nastavení časovače zapnutí.

Nastavení režimu týdenního časovače





1 V nabídce nastavení hodin a časovače přejděte do nabídky týdenních nastavení časovače pomocí tlačítek  a .

2 Změňte možnost OFF na možnost ON pomocí tlačítek  a  a pak stisknutím tlačítka  potvrďte výběr.

Výsledek: Rozsvítí se oranžová kontrolka Daikin Eye. Zobrazí se nastavení pro první den v týdnu (4 položky pro každý den).

Týdenní časovač je neaktivní **Týdenní časovač je aktivní**



3 Přesuňte se mezi dny pomocí tlačítek  a . Procházejte mezi 4 položkami pomocí tlačítek  a .

Příklad:

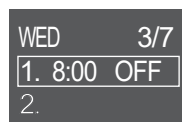
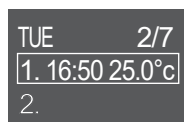

Prázdné pole – žádné nastavení na pondělí

Jednotka se **spustí:** v úterý v 16:50 s nastavenou teplotou 25°C

Jednotka se **zastaví:** ve středu v 8:00

4 Stisknutím tlačítka  zadejte nastavení.

5 Změňte nastavení na ON, OFF nebo DEL.

Časovač zapnutí

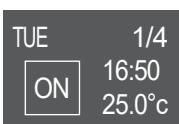

Časovač vypnutí

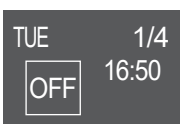

Odstranit









Jednotka se spouští v nastaveném čase a nastavené teplotě.

Jednotka se zastaví v nastaveném čase.

Odstraní tuto položku





Časovač ZAPNUTÍ/VYPNUTÍ

6 Přejděte do nastavení hodin pomocí tlačítka  a změňte nastavení hodin pomocí tlačítek  a  ve 24hodinovém formátu.

7 Přejděte na nastavení minut pomocí tlačítka  a změňte nastavení minut pomocí tlačítek  a  v 10minutových intervalech.

8 **Pro časovač VYPNUTÍ.** Potvrďte nastavení pomocí tlačítka .

Výsledek: Zobrazí se den v týdnu se 4 záznamy dne. Nová položka je uvedena v seznamu záznamů. Jednotka se v nastaveném čase ZAPNE nebo VYPNE. Seznam záznamů je seřazen podle času.

9 **Pro časovač ZAPNUTÍ** můžete také nastavit nastavenou hodnotu teploty. Přejděte na nastavení teploty pomocí tlačítka  a změňte nastavení hodnoty pomocí tlačítek  a . Potvrďte nastavení pomocí tlačítka .

Výsledek: Zobrazí se den v týdnu se 4 záznamy dne. Nová položka je uvedena v seznamu záznamů. Jednotka začne pracovat s nastavenou hodnotou teploty. Seznam záznamů je seřazen podle času.

INFORMACE

Teplotu lze nastavit v rozmezí 10 až 32°C na bezdrátovém dálkovém ovladači, avšak:

- V režimu chlazení a automatickém provozu bude jednotka pracovat maximálně na 18°C, i když je nastavena na 10~17°C.
- V režimu topení bude jednotka pracovat maximálně na 30°C, i když je nastavena na 31~32°C.

Odstraňte položku

1 Chcete-li smazat jednotlivé položky, změňte nastavení na DEL a potvrďte pomocí tlačítka .

Výsledek: Zobrazí se den v týdnu se 4 záznamy dne. Položka se zruší. Seznam denních záznamů je seřazen podle času.

6 Úsporný režim a optimální režim provozu

INFORMACE

- Je-li jednotka zapnuta, spotřebovává elektřinu.
- Když se po výpadku napájení toto obnoví, bude jednotka pokračovat v dříve navoleném režimu.

UPOZORNĚNÍ

NIKDY nevystavujte malé děti, rostliny ani zvířata přímému proudění vzduchu.

POZNÁMKA

NEUMÍSTUJTE předměty pod vnitřní nebo vnější jednotku, pokud by mohly zvlhnout. Jinak mohou kondenzace na jednotce či na potrubí chladiwa, znečištění vzduchového filtru nebo zanesení odpadu způsobit odkapávání, které může znečistit nebo poškodit předmět pod jednotkou.

VÝSTRAHA

Poblíž klimatizační jednotky nikdy NEUMÍSTUJTE spreje s hořlavým obsahem do blízkosti jednotky. V opačném případě může dojít k požáru.

**UPOZORNĚNÍ**

Systém **NEPOUŽÍVEJTE** v době, kdy v místnosti používáte insekticid určený k vykuřování. Chemikálie by se mohly usadit v jednotce, což by ohrozilo zdraví osob přecitlivělých na tyto chemikálie.

7 Údržba a servis

7.1 Přehled: údržba s servis

Instalační technik musí provést roční údržbu.

O plnění chladiva

Tento produkt obsahuje fluorované skleníkové plyny. Tyto plyny **NEVYPOUŠTĚJTE** do atmosféry.

Typ chladiva: R32

Hodnota potenciálu globálního oteplování (GWP): 675

**POZNÁMKA**

Příslušná legislativa týkající se **fluorovaných skleníkových plynů** vyžaduje, aby náplň chladiva v jednotce byla uvedena formou hmotnosti i jako ekvivalent CO₂.

Vzorec pro výpočet množství CO₂ v ekvivalentních tunách: Hodnota GWP chladiva × celkový objem chladiva [kg] / 1000

Podrobnější informace si vyžádejte od podniku provádějícího instalaci.

**VÝSTRAHA**

- Chladivo uvnitř této jednotky je mírně hořlavé, ale za normálních okolností **NEUNIKÁ**. Jestliže chladivo unikne do místnosti a dostane se do kontaktu s otevřeným plamenem hořáku, topením nebo vařičem, může to způsobit vznik požáru nebo nebezpečných plynů.
- VYPNĚTE** všechna spalovací topidla, místnost vyvětrejte a obraťte se na prodejce, od kterého jste si koupili danou jednotku.
- Jednotku **NEPOUŽÍVEJTE**, dokud servisní technik nepotvrdí, že byla dokončena oprava místa, kde došlo k úniku chladiva.

**VÝSTRAHA**

- NEPROPICHUJTE** ani nespalujte součásti pracující s chladivem.
- NEPOUŽÍVEJTE** žádné čisticí prostředky nebo prostředky pro urychlení procesu odmrazování kromě těch, jež jsou doporučeny výrobcem.
- Uvědomte si, že chladivo v systému je bez zápachu.

**VÝSTRAHA**

Zařízení musí být uloženo v dobře větrané místnosti se správnými rozměry bez nepřetržitě pracujících zdrojů zažehnutí (například otevřený plamen, pracující plynové zařízení nebo elektrické topidlo). Velikost místnosti by měla být stanovena v obecných bezpečnostních upozorněních.

**POZNÁMKA**

Údržba **MUSÍ** být prováděna autorizovaným instalačním technikem nebo servisním zástupcem.

Doporučujeme provádět údržbu alespoň jednou ročně. Platná legislativa však může vyžadovat kratší intervaly údržby.

**NEBEZPEČÍ: ÚRAZ ELEKTRICKÝM PROUDEM**

Při čištění klimatizačního zařízení nebo vzduchového filtru zastavte provoz a **VYPNĚTE** všechna napájení. Jinak by mohlo dojít k úrazu elektrickým proudem.

**VÝSTRAHA**

Zabránění úrazu elektrickým proudem nebo požáru:

- Jednotku **NEOPLACHUJTE**.
- Zařízení nikdy **NEOBSLUHUJTE** mokřýma rukama.
- Do jednotky **NEUMISŤUJTE** žádné předměty obsahující vodu.

**UPOZORNĚNÍ**

Po delším používání zkontrolujte podložku jednotky a její instalace, zda nejsou poškozeny. V případě poškození by mohla jednotka spadnout a způsobit úraz.

**UPOZORNĚNÍ**

NEDOTÝKEJTE se žeber výměníku tepla. Žebra jsou ostrá a mohli byste se pořezat.

**VÝSTRAHA**

Při práci na vyvýšených místech ze žebříku je třeba postupovat opatrně.

7.2 Čištění vnitřní jednotky a bezdrátového dálkového ovladače

**VÝSTRAHA**

Nesprávné čisticí prostředky nebo postupy čištění mohou způsobit poškození plastových součástí nebo únik vody. Pokud se čisticí prostředek rozstříkne na elektrické součásti, jako jsou motory, může způsobit poruchu, kouř nebo vznícení.

**POZNÁMKA**

- NEPOUŽÍVEJTE** benzín, benzen, ředidla, leštící prášky ani kapalné insekticidy. **Možný dopad:** Ztráta barvy nebo deformace.
- NEPOUŽÍVEJTE** vodu nebo vzduch o teplotě vyšší než 40°C. **Možný dopad:** Ztráta barvy nebo deformace.
- NEPOUŽÍVEJTE** leštící prostředky.
- NEPOUŽÍVEJTE** abrazivní kartáč. **Možný dopad:** Došlo by k odlupování povrchové vrstvy.
- Jako koncový uživatel **NESMÍTE** nikdy sami čistit vnitřní části jednotky; tuto práci musí provádět kvalifikovaný servisní pracovník. Kontaktujte svého dodavatele.

**NEBEZPEČÍ: ÚRAZ ELEKTRICKÝM PROUDEM**

Před čištěním jednotky ji vypněte. Vypněte také jistič nebo vytáhněte napájecí kabelovou přípojku ru ze zásuvky. Jinak by mohlo dojít k úrazu elektrickým proudem.

- Vyčistěte měkkou látkou. Pokud skvrny nelze snadno odstranit, použijte vodu nebo neutrální čisticí prostředek.

7 Údržba a servis

7.3 Čištění předního panelu

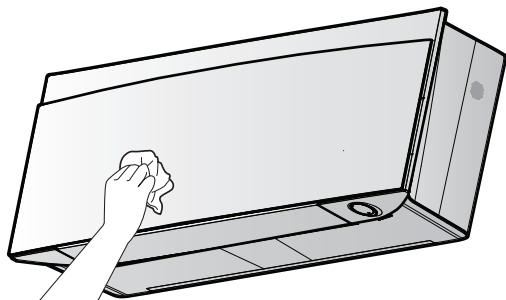

- 1 Čelní panel vyčistěte měkkou utěrkou. Pokud skvrny nelze snadno odstranit, použijte vodu nebo neutrální čisticí prostředek.

7.4 Otevření čelního panelu

- 1 Zastavte provoz pomocí tlačítka .

Výsledek: Přední panel se automaticky zavře.

- 2 Otevřete přední panel pomocí bezdrátového dálkového ovladače. Viz "4.4.1 Otevřete čelní panel" [▶ 6].

Výsledek: Přední panel se otevře.

- 3 VYPNĚTE napájení.
- 4 Zatlačte dolů oba zámky na zadní straně předního panelu.
- 5 Otevřete přední panel, dokud podpěra nezapadne do upevňovacích výčnělků.

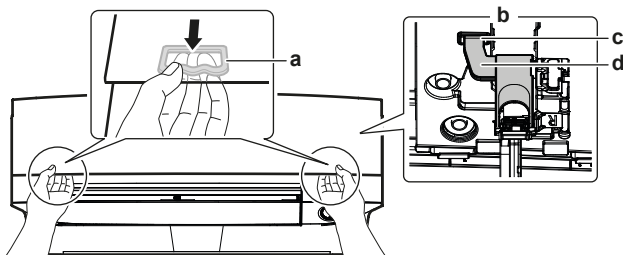

- a Zámek (1 na každé straně)
- b Zadní strana předního panelu
- c Upevňovací výčnělek
- d Podpora

INFORMACE

Pokud NEMŮŽETE nalézt bezdrátový dálkový ovladač, nebo použít jiný volitelný ovladač. Opatrně vytáhněte přední panel rukou podle následujícího obrázku.

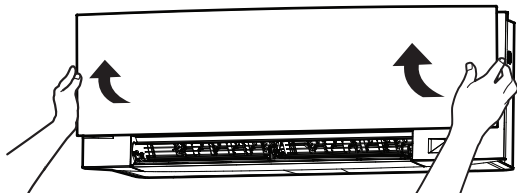

7.5 Čištění vzduchových filtrů

- 1 Tlačítko uprostřed vzduchového filtru zatlačte a poté filtr vytáhněte dolů.
- 2 Vzduchové filtry vytáhněte ven.

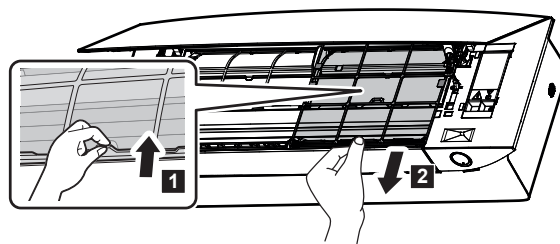

- 3 Vyjměte dezodorizační filtr z apatitu titanu nebo stříbra z usazení.

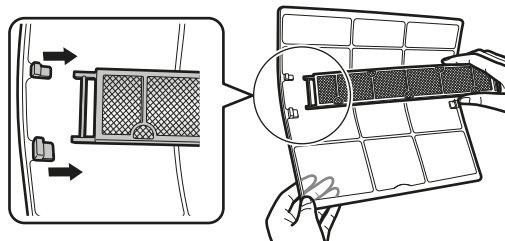

- 4 Vzduchové filtry vymyjte vodou nebo je vyčistěte pomocí vysavače.

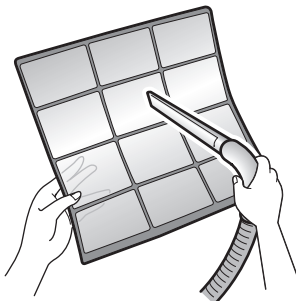

- 5 Namočte do vlažné vody asi na 10 až 15 minut.



INFORMACE

- Pokud prach NELZE snadno odstranit, omyjte vzduchové filtry v neutrálním čisticím prostředku rozpuštěném ve vlažné vodě. Vysušte vzduchové filtry ve stínu.
- Dbejte na vyjmutí dezodorizačního filtru z apatitu titanu a stříbrného částicového filtru.
- Vzduchové filtry se doporučuje čistit každé dva týdny.

7.6 Vyčištění dezodorizačního filtru z apatitu titanu a stříbrného čisticího filtru (filtr se stříbrnými ionty)

INFORMACE

Vyčistěte filtr vodou každých 6 měsíců.

- 1 Vyjměte dezodorizační filtr z apatitu titanu a stříbrný čisticí filtr pro odstraňování alergenů ze všech 4 svorek.

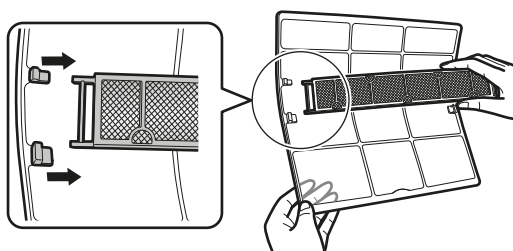

a Svorka

2 Pravidelně odstraňujte prach z filtru pomocí vysavače.

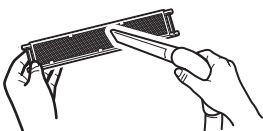

3 Namočte filtr na 10 až 15 minut do teplé vody.

Poznámka: Nikdy filtr NEVYJÍMEJTE z rámu.



4 Po umytí vytřeste zbývající vodu a filtr nechte vyschnout na stinném místě. NEŽDÍMEJTE filtr, abyste jej zbavili vody.

7.7 Výměna dezodorizačního filtru z apatitu titanu a stříbrného čistícího filtru (filtr se stříbrnými ionty)

i INFORMACE

Vyměňte filtr jednou za 3 roky.

1 Vyměňte výčnělky z čelistí na rámu filtru a filtr vyměňte za nový.

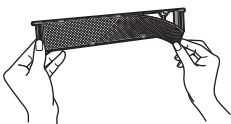

i INFORMACE

- Rám filtru NELIKVIDUJTE, ale použijte jej znovu.
- Starý vzduchový filtr zlikvidujte jako nehořlavý odpad.

Chcete-li si objednat dezodorizační filtry z apatitu titanu nebo stříbrný čistící filtr, kontaktujte svého prodejce.

Položka	Objednací číslo
Dezodorizační filtr z titanu	KAF970A46
Stříbrný čistící filtr	KAF057A41

7.8 Uzavření předního panelu

- 1 Nasadte vzduchové filtry na původní místo.
- 2 Zvedněte přední panel mírně a demontujte podpěru z upevňovací výčnělky.

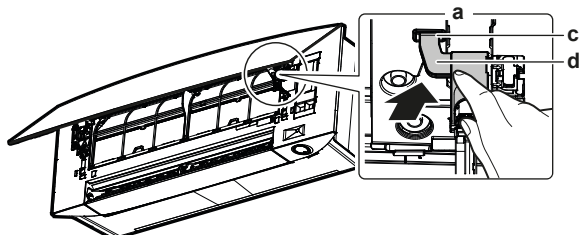

- a Zadní strana předního panelu
- b Upevňovací výčnělek
- c Podpora

3 Přední panel uzavřete.

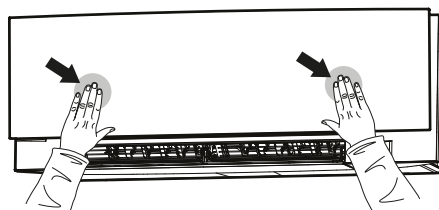

4 Stiskněte opatrně přední panel dolů, až zacvakne.

7.9 Před dlouhodobým odstavením jednotky zvažte následující:

Jednotku uveďte do provozu v režimu ventilátoru na několik hodin, aby se vysušil vnitřek vnitřní jednotky.

- 1 Nastavte režim pouze na ventilátor, viz "5.2 Provozní režim a nastavená hodnota teploty" [9].
- 2 Po zastavení chodu VYPNĚTE jistič.
- 3 Vzduchové filtry vyčistěte a znovu nasadte do původního místa.
- 4 Vyjměte baterie z bezdrátového dálkového ovladače.

i INFORMACE

Doporučuje se svěřit pravidelnou údržbu specializovanému technikovi. Služby specializovaného technika vám poskytnou místní prodejce. Náklady na údržbu nese uživatel.

Za určitých provozních podmínek může po několika sezónách dojít k zanesení vnitřní části jednotky. To se projeví v nevyhovujícím výkonu.

8 Odstraňování problémů

Jestliže se vyskytne jedna z následujících poruch, učiňte níže uvedená opatření a kontaktujte vašeho prodejce.

! VÝSTRAHA

Objeví-li se jakkoliv neobvyklý jev (například zápach po spálení apod.), jednotku zastavte a VYPNĚTE napájení.

Další provoz zařízení za takových okolností může způsobit poruchu, úraz elektrickým proudem nebo požár. Kontaktujte svého dodavatele.

Systém MUSÍ opravit kvalifikovaný servisní technik.

Porucha	Opatření
Bezpečnostní zařízení (například pojistka, jistič, zemnicí jistič apod.) často reagují nebo vypínač ON/OFF (ZAP/VYP) NEPRACUJE správně.	Vypněte hlavní vypínač.
Z jednotky prosakuje voda.	Zastavte provoz jednotky.
Spínač provozu NEPRACUJE správně.	Vypněte napájecí zdroj.
Kontrolka Daikin Eye bliká a pomocí bezdrátového dálkového ovladače můžete zkontrolovat chybový kód. Chcete-li zobrazit chybový kód, postupujte podle referenční příručky vnitřní jednotky.	Informujte instalačního technika a oznamte mu kód chyby.

Jestliže systém NEPRACUJE správně v jiných než uvedených případech a není zřejmá žádná z výše popsanych poruch, zkontrolujte systém takto:

9 Likvidace



INFORMACE

Další informace o odstraňování poruch naleznete v referenční uživatelské příručce na webu <https://www.daikin.eu>. Pomocí vyhledávací funkce 🔍 vyhledejte svůj model.

Jestliže ani po kontrole všech výše uvedených bodů nelze odstranit problém vlastními silami, obraťte se na instalačního technika a popište mu příznaky, uveďte název modelu jednotky (pokud možno s výrobním číslem) a datum instalace (pravděpodobně uvedeno na záručním listu).

9 Likvidace



POZNÁMKA

Systém se nikdy **NEPOKOUŠEJTE** demontovat sami: demontáž systému, likvidace chladiva, oleje a ostatních částí zařízení **MUSÍ** být provedena v souladu s příslušnými předpisy. Jednotky **MUSÍ** být likvidovány ve specializovaném zařízení, aby jejich součásti mohly být opakovaně použity, recyklovány nebo regenerovány.

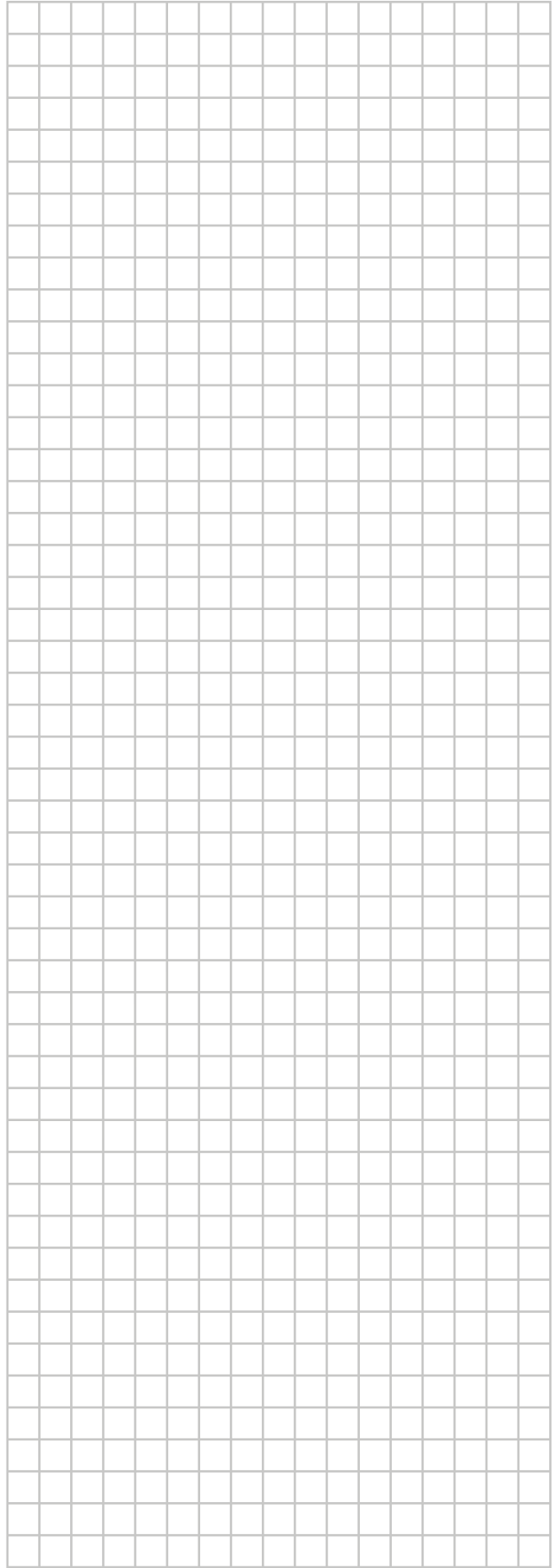
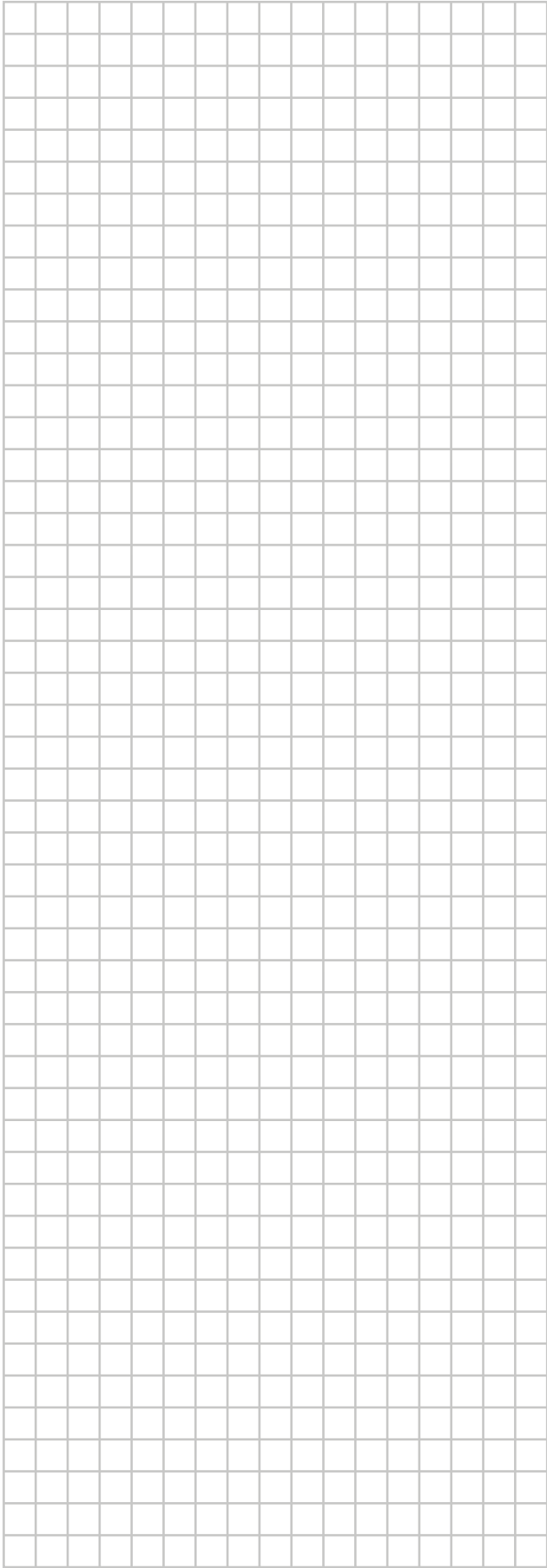

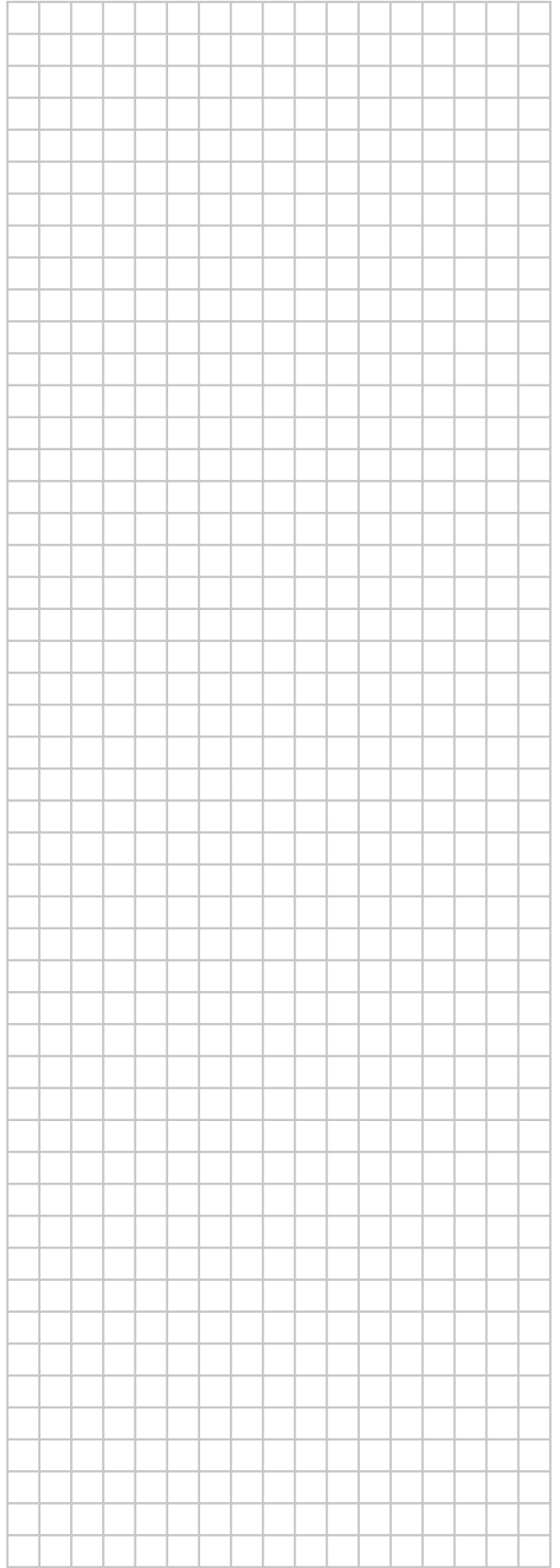
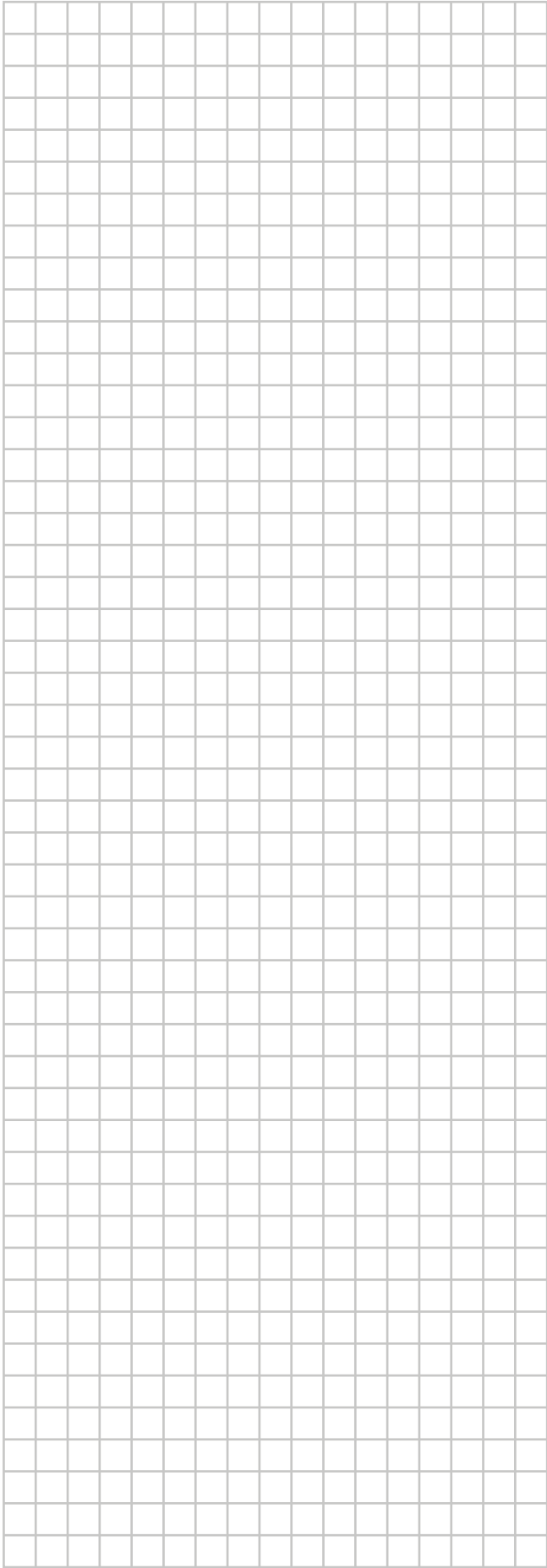

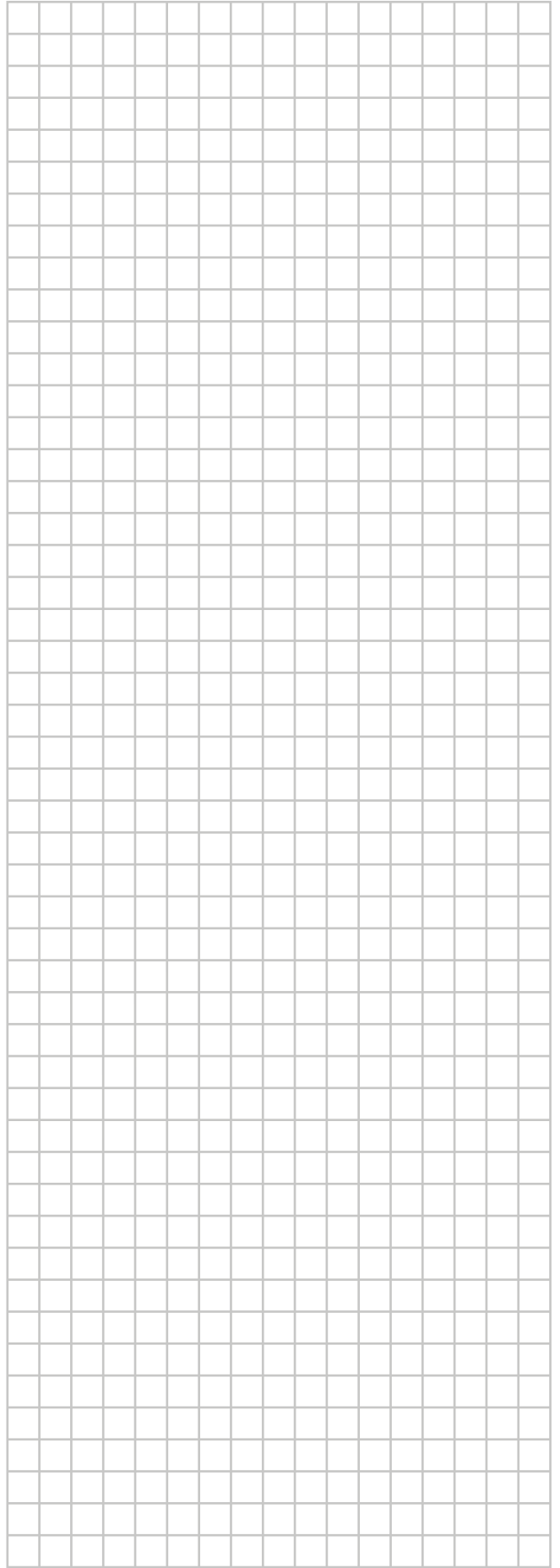
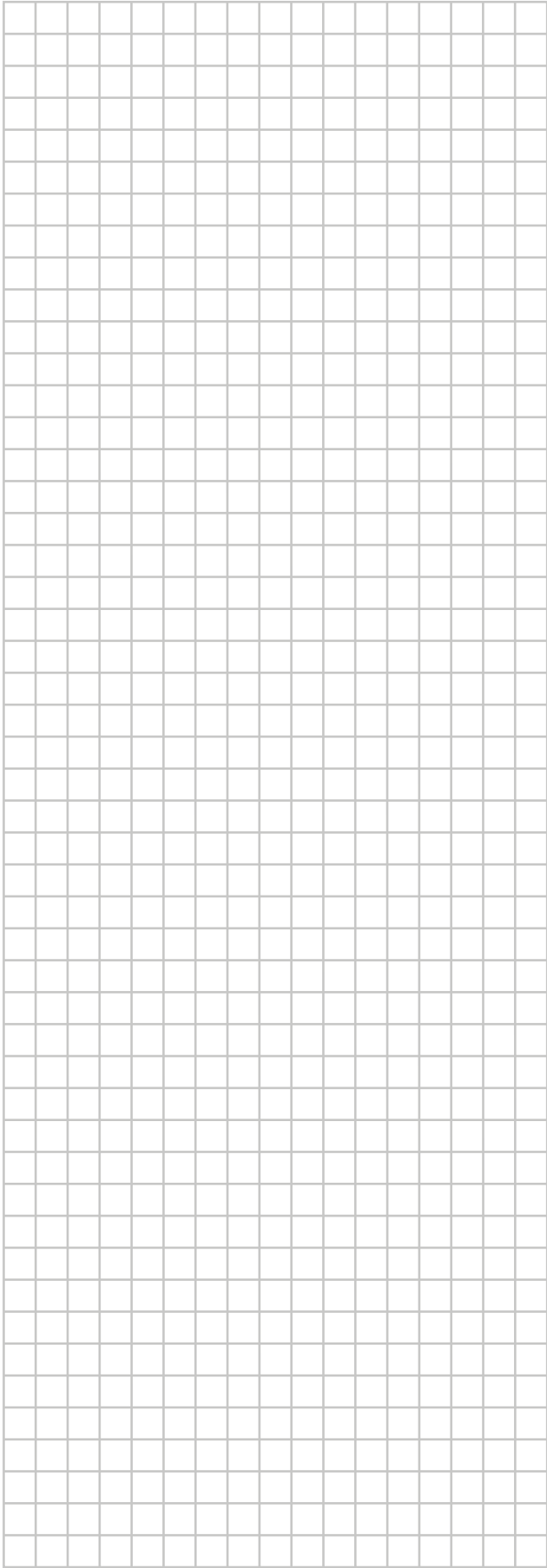

ERC



DAIKIN INDUSTRIES CZECH REPUBLIC s.r.o.
U Nové Hospody 1/1155, 301 00 Plzeň Skvrňany, Czech Republic

DAIKIN EUROPE N.V.
Zandvoordestraat 300, B-8400 Oostende, Belgium

Copyright 2021 Daikin

3P485919-15Y 2022.05