

HITACHI

KLIMATIZACE HITACHI TYPU SPLIT

VNITŘNÍ JEDNOTKA

MODEL

RAK-15QPE
RAK-18RPE
RAK-25RPE
RAK-35RPE
RAK-42RPE
RAK-50RPE

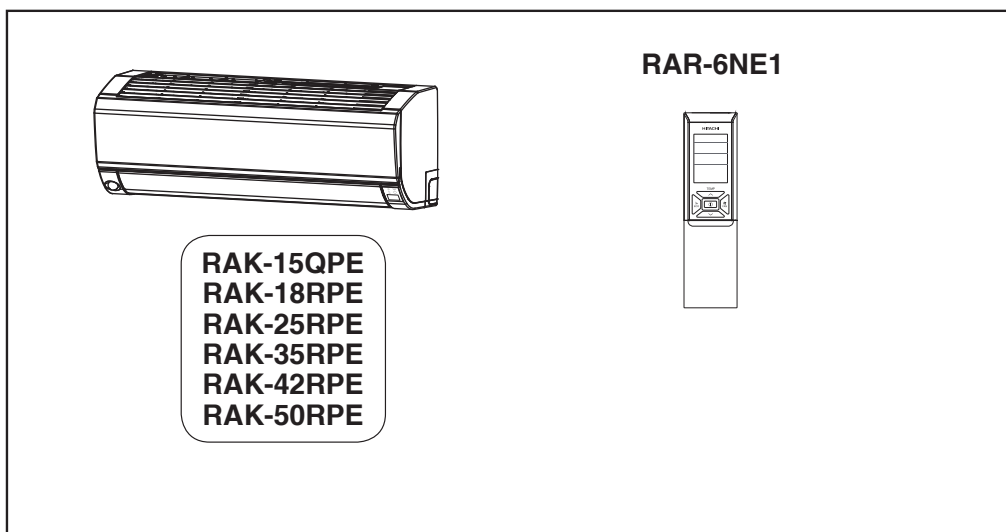

Návod k použití



Přečtěte si celý tento návod, abyste zajistili optimální výkon a dlouholetý bezproblémový provoz.

Strana 1~10

Tato pokojová klimatizace je určena pouze pro použití uživateli ke komfortnímu chlazení.
Nepoužívejte pro uchovávání potravin, zvířat, rostlin, přesných přístrojů, uměleckých děl, léků a podobně.







BEZPEČNOSTNÍ OPATŘENÍ

- Před provozem jednotky si pečlivě přečtete část „Bezpečnostní opatření“, abyste zajistili správné používání.
- Věnujte zvláštní pozornost symbolům „**▲ Varování**“ a „**▲ Upozornění**“. V části „Varování“ jsou uvedeny pokyny, které v případě nedodržení mohou vést k úmrtí nebo závažnému zranění. V části „Upozornění“ jsou uvedeny pokyny, které v případě nedodržení mohou mít vážné následky. Pro zajištění bezpečnosti dodržujte přesně všechny pokyny.
- Symboly mají následující význam. (Následují příklady symbolů.)

 Nezapomeňte připojit zemnicí vodič.	 Tento symbol v obrázcích znamená zákaz.
 Značí pokyny, které musí být dodrženy.	

- Po přečtení si tento návod ponechejte.





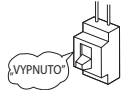

OPATŘENÍ PŘI INSTALACI

 VAROVÁNÍ	<ul style="list-style-type: none"> • Jednotku nerozebírejte. Pokud budete jednotku rozebírat sami, může dojít k úniku vody, závadě, zkratu nebo požáru.  ZÁKAZ
	<ul style="list-style-type: none"> • O instalaci jednotky požádejte svého prodejce nebo kvalifikovaného technika. Pokud budete jednotku instalovat sami, může dojít k úniku vody, zkratu nebo požáru. • Použijte zemnicí vodič. Zemnicí vodič neumísťujte do blízkosti plynového nebo vodovodního potrubí, hromosvodu nebo zemnicího vodiče telefonu. Nesprávná instalace zemnicího vodiče může mít za následek úraz elektrickým proudem nebo požár.  PŘIPOJTE ZEMNICÍ VODIČ
	<ul style="list-style-type: none"> • Použijte předepsané potrubí pro chladivo R410A, R32. V opačném případě může dojít k poškození měděného potrubí nebo závadám.
 UPOZORNĚNÍ	<ul style="list-style-type: none"> • Jistič je třeba nainstalovat v závislosti na místě montáže jednotky. Bez jističe hrozí nebezpečí úrazu elektrickým proudem. • Neinstalujte jednotku v blízkosti výskytu hořlavých plynů. Pokud dojde k úniku hořlavého plynu v blízkosti venkovní jednotky, může dojít k jejímu vznícení.  ZÁKAZ
	<ul style="list-style-type: none"> • Při instalaci hadice kondenzátu zkontrolujte, zda voda hladce odtéká.
	<ul style="list-style-type: none"> • Použijte jednofázový 220V–230V zdroj napájení. Použití jiných zdrojů napájení může vést k přehřátí elektrických součástí a požáru.  ZÁKAZ















OPATŘENÍ PŘI PŘESUNU NEBO ÚDRŽBĚ

 VAROVÁNÍ	<ul style="list-style-type: none"> • Pokud by došlo k mimořádné situaci (například zápach spáleniny), jednotku zastavte a vypněte jistič. Kontaktujte svého prodejce. Pokud byste za mimořádné situace nechali jednotku v provozu, mohlo by dojít k závadě, zkratu nebo požáru. 
	<ul style="list-style-type: none"> • S žádostí o údržbu se obraťte na svého prodejce. Nesprávná údržba svépomocí může mít za následek úraz elektrickým proudem a požár.
	<ul style="list-style-type: none"> • Pokud potřebujete jednotku odstranit a znovu nainstalovat, obraťte se na svého prodejce. Pokud jednotku sami nesprávně odstraní a znovu nainstalujete, může dojít k úrazu elektrickým proudem nebo požáru.

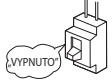
UPOZORNĚNÍ K PROVOZU

 VAROVÁNÍ	<ul style="list-style-type: none"> • Ze zdravotních důvodů se nevystavujte dlouho přímému proudění vzduchu z jednotky.  ZÁKAZ
	 <ul style="list-style-type: none"> • Do panelu výstupu vzduchu a nasávání nestrkejte předměty jako tenké tyčky – vysokorychlostní ventilátor by mohl ohrozit bezpečnost.
	<ul style="list-style-type: none"> • Nepoužívejte žádný vodič jako tavnou pojistku, mohlo by dojít ke smrtelnému úrazu.  ZÁKAZ
	 <ul style="list-style-type: none"> • Během bouřky vytáhněte elektrický kabel ze zásuvky a vypněte jistič.
	<ul style="list-style-type: none"> • Nepokládejte spreje a jiné hořlavé látky do vzdálenosti méně než jeden metr od výstupů vzduchu vnitřní i venkovní jednotky. Při zvýšení vnitřního tlaku ve spreji v důsledku působení horkého vzduchu může dojít k roztržení.  ZÁKAZ

UPOZORNĚNÍ K PROVOZU

	<ul style="list-style-type: none"> Produkt je třeba provozovat v souladu se specifikací výrobce, a ne k žádnému jinému účelu. 	 ZÁKAZ
	<ul style="list-style-type: none"> Nepokoušejte se jednotku ovládat mokřkýma rukama, mohlo by dojít ke smrtelnému úrazu. 	 NENAMÁČEJTE
	<ul style="list-style-type: none"> Při provozu jednotky společně se zařízením, které produkuje oheň, místnost pravidelně větrejte, aby nedošlo k vyčerpání kyslíku. 	 PŘESNĚ DODRŽUJTE OPATŘENÍ
	<ul style="list-style-type: none"> Nesměřujte chladný vzduch vycházející panelu klimatizace na topná zařízení. Mohlo by to negativně ovlivnit funkci rychlovarné konvice, trouby a podobně. 	 ZÁKAZ
	<ul style="list-style-type: none"> Montážní rám venkovní jednotky musí být vždy stabilní, pevný a bez závad. V opačném případě může venkovní jednotka spadnout a ohrozit bezpečnost. 	 ZÁKAZ
	<ul style="list-style-type: none"> Neumývejte jednotku vodou ani na ni nepokládejte nádoby s vodou jako například vázy. Mohlo by dojít k úrazu elektrickým proudem. 	 ZÁKAZ
	<ul style="list-style-type: none"> Do míst, kde přímo proudí vzduch z klimatizace, neumísťujte rostliny, má to na ně negativní vliv. 	 ZÁKAZ
 UPOZORNĚNÍ	<ul style="list-style-type: none"> Při čištění vždy zařízení zastavte dálkovým ovladačem a vypněte jistič. V opačném případě by mohl vysokorychlostní ventilátor uvnitř jednotky ohrozit vaši bezpečnost. 	 VYPNUTO
	<ul style="list-style-type: none"> Pokud jednotku delší dobu nebudete používat, vypněte jistič. 	 VYPNUTO
	<ul style="list-style-type: none"> Nelezte na venkovní jednotku a nic na ni nepokládejte. 	 ZÁKAZ
	<ul style="list-style-type: none"> Při dlouhodobém provozu jednotky s otevřenými dveřmi a okny (vlhkost v místnosti je vždy nad 80 %) a lamelami vzduchu namířenými dolů nebo nastavenými na automatický pohyb se bude na lamelu vzduchu srážet voda a průběžně odkapávat. Dojde tím k namočení nábytku. Za těchto podmínek tedy nespouštějte jednotku na delší dobu. 	 ZÁKAZ
	<ul style="list-style-type: none"> Pokud je v místnosti teplo přesahující kapacitu chlazení nebo vytápění jednotky (například: do místnosti přijde více lidí, jsou používány spotřebiče, které generují teplo apod.), je možné, že se nepodaří nastavené teploty v místnosti dosáhnout. 	 ZÁKAZ
	<ul style="list-style-type: none"> Čištění vnitřní jednotky smí provádět pouze pověřená osoba. Kontaktujte svého prodejce. Použití komerčně dostupného čisticího prostředku nebo podobných látek může poškodit plastové součásti nebo ucpat odtokovou hadici a způsobit odkapávání vody s rizikem úrazu elektrickým proudem. 	 ZÁKAZ
	<ul style="list-style-type: none"> Nedotýkejte se výstupu vzduchu, spodního povrchu a hliníkových žebér venkovní jednotky. Mohlo by dojít k úrazu. 	 NEDOTÝKEJTE SE
	<ul style="list-style-type: none"> Nedotýkejte se trubky chladiva a připojovacího ventilu. Mohlo by dojít k popálení. 	 NEDOTÝKEJTE SE
	<ul style="list-style-type: none"> Toto zařízení nesmějí bez pokynů nebo dozoru obsluhovat děti a osoby se sníženými fyzickými, smyslovými nebo duševními schopnostmi nebo nepoučené osoby. Nedovolte dětem hrát si se zařízením. 	

PROVOZNÍ ROZSAH

Provozní režim	Chlazení/odvlhčování	Topení
Venkovní teplota	-10 až 43 °C	-15 až 21 °C

NÁZVY A FUNKCE JEDNOTLIVÝCH ČÁSTÍ

VNITŘNÍ JEDNOTKA

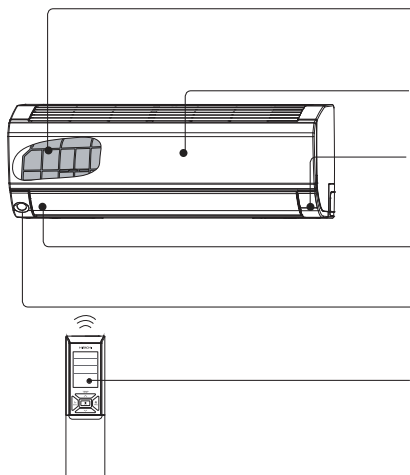

Vzduchový filtr

Zabraňuje vniknutí prachu do vnitřní jednotky.

(Viz strana 66)

Přední panel

(Viz strana 67)

Indikátory vnitřní jednotky

Světelný indikátor označující provozní stav.

(Viz strana 65)

Horizontální/vertikální lamela (výstup vzduchu)

Čidlo EKO

Dálkový ovladač

Vysílá signál pro ovládání vnitřní jednotky.

Umožňuje tak ovládat celou jednotku.

NÁZEV MODELU A ROZMĚRY

MODEL	ŠÍŘKA (mm)	VÝŠKA (mm)	HLOUBKA (mm)
RAK-15QPE , RAK-18RPE , RAK-25RPE RAK-35RPE , RAK-42RPE, RAK-50RPE	780	280	230

POZNÁMKY K SYSTÉMU S VÍCE JEDNOTKAMI (MULTISPLIT)

K jedné venkovní jednotce lze připojit několik vnitřních jednotek.

Podle potřeby můžete spustit jednu, nebo více jednotek.

Kombinace režimů:

Když je zvolen režim provozu:

- Vnitřní jednotky nelze spustit v následujících kombinacích.

Jedna jednotka	Další jednotka
Topení	Chlazení
	Odvlhčování
	Ventilátor

- Vnitřní jednotka, která je zapnutá, bude pokračovat v provozu. Ostatní vnitřní jednotky, které budou zapnuty později, přejdou do pohotovostního režimu a rozsvítí se indikátor provozu.

- Chcete-li uvést do provozu jednotku, které byly zapnuty později, nastavte stejný režim provozu jako u první zapnuté jednotky.

Během automatického provozu

- Když je u první vnitřní jednotky automaticky zvolen režim topení, další vnitřní jednotka začne topit. Stejně tak pokud je u první vnitřní jednotky automaticky zvolen režim chlazení nebo odvlhčování, další vnitřní jednotka začne chladit nebo odvlhčovat.

Změna počtu vnitřních jednotek:

Snižte počet vnitřních jednotek v provozu, obzvláště pokud je velice horké nebo studené počasí, nebo pokud chcete rychle dosáhnout nastavené teploty.

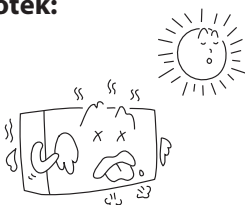

Nečinné vnitřní jednotky:

Když je v jedné místnosti spuštěna vnitřní jednotka v režimu chlazení, topení nebo odvlhčování, z nečinné vnitřní jednotky se mohou ozývat zvuky proudění chladiva, nebo se může zahřívat. Důvodem je to, že vnitřní jednotka vrací chladivo do venkovní jednotky, aby byla připravena na provoz.

NÁZVY A FUNKCE JEDNOTLIVÝCH ČÁSTÍ

INDIKÁTORY VNITŘNÍ JEDNOTKY



Kontrolka FROST WASH (zelená)

INDIKÁTOR ČASOVAČE (oranžová)

Tento indikátor svítí, když je zapnutý časovač.

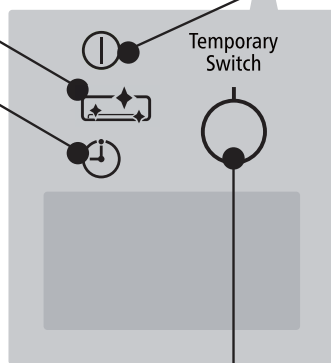

INDIKÁTOR PROVOZU (žlutá) Tento indikátor se rozsvítí během provozu. INDIKÁTOR PROVOZU bliká v režimu topení v následujících případech.

(1) Při zahřívání

Zhruba 2–3 minuty po spuštění.

(2) Při odmrazování

Pokud se na tepelném výměníku venkovní jednotky bude tvořit námraza, zhruba jednou za hodinu proběhne odmrazení, které trvá asi 5–10 minut.

DOČASNÝ VYPÍNAČ

Pomocí tohoto vypínače jednotku zapínáte a vypínáte, když dálkový ovladač nefunguje

- Po stisknutí dočasného vypínače začne provoz v automatickém režimu.
- Když je jednotka spuštěna dočasným vypínačem po vypnutí a opětovném zapnutí zdroje napájení, začne provoz v automatickém režimu.

⚠ UPOZORNĚNÍ

Pokud jednotku delší dobu nebudete používat, vypněte jistič.

☆ Pokud je napájení zapnuto a jednotku nepoužíváte, bude ovládací obvod spotřebovávat malé množství energie. Vypnutím vypínače (nebo jističe, v případě napájení z venkovní jednotky) dojde k úspoře energie.

■ Vložení filtrů pro čištění vzduchu (příslušenství) do rámu filtru.

- Vložte filtry pro čištění vzduchu do držáku mírným stlačením na obou stranách a povolením po vložení do rámu filtru.
- Při použití filtrů pro čištění vzduchu se kapacita chlazení mírně sníží a rychlost chlazení se zpomalí.
- Filtry pro čištění vzduchu nejsou omyvatelné. Doporučujeme je čistit vysavačem. Lze je používat 1 rok. Až budete chtít filtry vyměnit, kontaktujte svého prodejce.

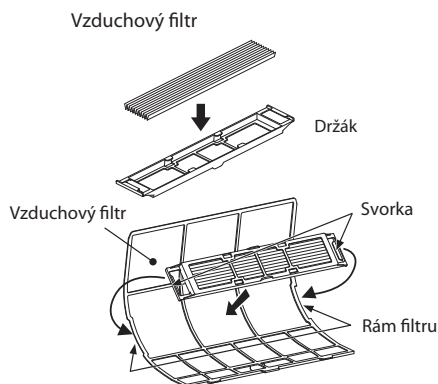

⚠ UPOZORNĚNÍ

Čištění a údržbu musí provádět výhradně kvalifikovaný servisní pracovník. Před čištěním jednotku vypněte a odpojte od zdroje napájení.

1. VZDUCHOVÝ FILTR

Filtr zhruba jednou za dva týdny vyčistěte. Snížíte tím spotřebu energie. Když je vzduchový filtr plný prachu, sníží se proudění vzduchu a poklesne kapacita chlazení. Dále může vznikat hluk. Filtr je třeba čistit následujícím postupem:

POSTUP

1 Opatrně otevřete přední panel a vyjměte filtr.

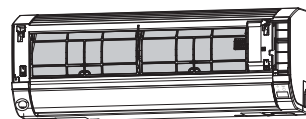

2 Vysajte ze vzduchového filtru prach vysavačem. Pokud je prachu příliš, umyjte filtr čisticím prostředkem a důkladně opláchněte. Poté ho nechte uschnout ve stínu.

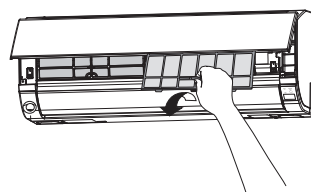

3

- Nastavte filtr tak, aby označení „FRONT“ směřovalo dopředu, a zasadte jej do původní pozice.
- Po vložení filtrů zatlačte na přední panel na třech místech označených na obrázku šipkou a zavřete ho.

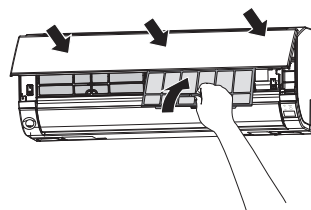

⚠ UPOZORNĚNÍ

- Neumývejte horkou vodou nad 40 °C. Filtr by se mohl srazit.
- Po umytí vodu z filtru zcela otřeste a filtr nechte vyschnout ve stínu. Nikdy ho nevystavujte přímému slunečnímu záření, mohl by se srazit
- Jednotku nespouštějte bez filtru. V takovém případě by mohla vzniknout závada.

2. ČIŠTĚNÍ PŘEDNÍHO PANELU

- Sejměte přední panel a umyjte čistou vodou. Omyjte ho měkkou houbičkou.
Po použití neutrálního čisticího prostředku opláchněte důkladně čistou vodou.
- Pokud přední panel nesejmete, otřete ho suchým měkkým hadříkem. Otřete důkladně dálkový ovladač suchým měkkým hadříkem.
- Důkladně otřete všechnu vodu.
Pokud na kontrolkách nebo přijímači signálu vnitřní jednotky zůstane voda, může způsobovat potíže.

Postup sejmutí předního panelu

Při sejmutí a připojení držte přední panel oběma rukama.

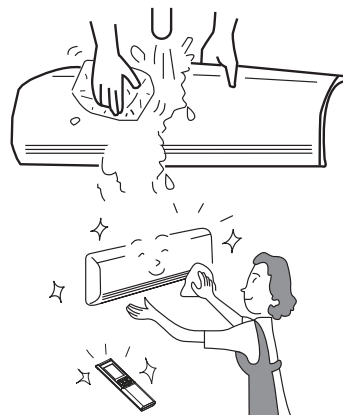

Sejmutí předního panelu

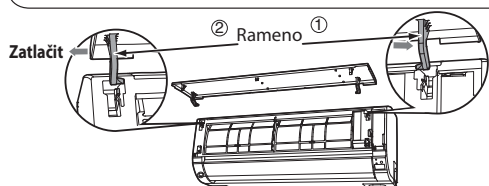

1. Zatlačením na konec pravého ramene ven uvolněte lištu.
2. Ohnutím levého ramene ven uvolněte levou lištu a poté vytáhněte panel k sobě.

Připojení předního panelu

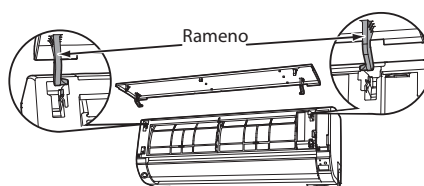

1. Vložte čep nalevo do úchytky v jednotce a zasuňte do otvoru.
2. Pevně vložte čep napravo do úchytky v jednotce a zasuňte do otvoru.
3. Zkontrolujte, zda je přední panel pevně připojen, a pak ho zavřete.

⚠ UPOZORNĚNÍ

- Při čištění dbejte na to, aby se nedostala voda na tělo jednotky a nedošlo tak ke zkratu.
- Nikdy nepoužívejte horkou vodu (nad 40 °C), benzen, benzín, kyseliny, ředidlo nebo kartáč. Došlo by tím k poškození plastového povrchu a nátěru.



3. ÚDRŽBA PŘED DELŠÍ DOBOU NEPOUŽÍVÁNÍ

- Za hezkého počasí spusťte jednotku nastavením režimu  (VENTILÁTOR) a rychlosti ventilátoru na VYSOKÁ na zhruba půl dne a vysušte celou jednotku.
- Vytáhněte zástrčku nebo vypněte jistič.

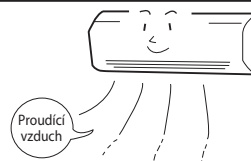

INFORMACE

FUNKCE

Funkce vytápění

- Tato pokojová klimatizace využívá systém tepelného čerpadla, který pohlcuje teplo z vnějšího prostředí a přivádí ho do vytápěné místnosti. Se snižující se teplotou klesá i schopnost vytápění. V takovém případě invertor zvýší otáčky kompresoru, aby se schopnost vytápění nesnížila. Pokud jednotka stále netopí dostatečně, je třeba použít další zdroje vytápění, které výkon jednotky doplní.
- Klimatizace má vytopit celou místnost, může proto nějakou dobu trvat, než vám začne být teplo. Doporučujeme použít režim časovače a začít tak účinně vytápět před požadovaným časem.

Funkce chlazení a odvlhčování

- Pokud je v místnosti teplo přesahující kapacitu chlazení jednotky (například pokud je v místnosti mnoho lidí nebo jsou používány jiné spotřebiče, které generují teplo), je možné, že se nepodaří nastavené teploty v místnosti dosáhnout.

UPOZORNĚNÍ

V blízkosti vnitřní jednotky nepoužívejte sporák nebo jiná zařízení s vysokou teplotou.





ZÁKAZ

INFORMACE O CHLADIVU

- Informace o náplni chladiva najdete v instalační příručce venkovní jednotky nebo na štítku.

PRAVIDELNÁ KONTROLA

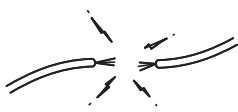
DVAKRÁT NEBO JEDNOU ROČNĚ ZKONTROLUJTE NÁSLEDUJÍCÍ BODY. POKUD BUDETE POTŘEBOVAT POMOC, OBRAŤTE SE NA SVÉHO PRODEJCE.

1		VAROVÁNÍ	Zkontrolujte, zda je zemnicí vodič jednotky správně připojen. Pokud je zemnicí vodič odpojený nebo vadný, může to vést k selhání jednotky nebo úrazu elektrickým proudem.
2		VAROVÁNÍ	Zkontrolujte, zda není montážní rám příliš zrezlý nebo zda není venkovní jednotka nakloněná či nestabilní. Mohla by spadnout a způsobit zranění.

POPRODEJNÍ SERVIS A ZÁRUKA

NEŽ ŽÁDÁTE O SERVIS, ZKONTROLUJTE NÁSLEDUJÍCÍ BODY.

SITUACE	ZKONTROLUJTE NÁSLEDUJÍCÍ BODY
<p>Pokud dálkový ovladač nepřenáší signál. (Displej dálkového ovladače svítí slabě nebo vůbec).</p>	<ul style="list-style-type: none"> Není zapotřebí vyměnit baterie? Jsou baterie vloženy se správnou polaritou?
<p>Když klimatizace nefunguje.</p>	<ul style="list-style-type: none"> Je pojistka v pořádku? Není napětí extrémně vysoké nebo nízké? Je jistič ZAPNUTÝ? Je zapojená zástrčka? Nedošlo k výpadku elektrického proudu?
<p>Když klimatizace nechladí dobře. Když klimatizace netopí dobře.</p>	<ul style="list-style-type: none"> Není vzduchový filtr zanesený prachem? Je nastavená teplota vhodná? Jsou horizontální lamely vzduchu nastaveny do správné polohy pro zvolený režim provozu? Nejsou přívody nebo odvody vzduchu vnitřní a venkovní jednotky zablokované? Není rychlost ventilátoru nastavena na hodnotu „NÍZKÁ“ nebo „TICHÝ“?

■ Následující jevy nejsou příznakem závady jednotky.

V režimu topení začne blikat indikátor provozu a přestane proudit vzduch.	<Zahájení provozu> Jednotka se připravuje na vypouštění teplého vzduchu. Počkejte, prosím. <Během provozu> Venkovní jednotka se odmrazuje. Počkejte, prosím.
Syčení nebo bublání	Zvuk proudění chladiva v potrubí nebo zvuk ventilu při změně průtoku.
Skřípání	Tento zvuk vzniká při roztahování nebo smršťování jednotky v důsledku teplotních změn.
Šustění	Tento zvuk vzniká při změně otáček ventilátoru vnitřní jednotky, například při zahájení provozu.
Klapání	Zvuk motorizovaného ventilu při zapnutí jednotky

Šumivý zvuk	Tento zvuk vzniká, když ventilátor nasává vzduch z odtokové hadice a vypouští vodu, která se nahromadila v nádržce na kondenzát. Pokud chcete další informace, obraťte se na svého prodejce.
Změna provozního zvuku	Provozní zvuk se mění v důsledku změn výkonu podle měnící se teploty v místnosti.
Vypouštění mlhy	Mlha vzniká, když se vzduch v místnosti rychle ochladí vzduchem vycházejícím z klimatizace.
Z venkovní jednotky vychází pára	Voda vzniká při odmrazování se vypařuje a z jednotky vychází pára.
Zápach	Vzniká, když se pachy a částičky kouře, potravin, kosmetiky apod. přítomné v místnosti zachytí v jednotce a jsou do ní znovu vypuštěny.
Venkovní jednotka pokračuje v provozu i po vypnutí.	Probíhá odmrazování (když je ukončen režim topení, mikroprocesor zkontroluje námrazu na venkovní jednotce a v případě potřeby dá pokyn k provedení automatického odmrazování).
Indikátor PROVOZU bliká.	Značí, že probíhá předehřívání nebo odmrazování. Vzhledem k tomu, že ochranný okruh nebo čidlo předehřívání zůstává v provozu, když je jednotka vypnuta během předehřívání a pak znovu zapnuta, nebo když dojde k přepnutí režimu z chlazení na topení, indikátor nadále bliká.
Nastavená teplota není dosažena.	Skutečná teplota v místnosti se může mírně lišit od nastavení na dálkovém ovladači v závislosti na počtu osob v místnosti a na dalších podmínkách v místnosti nebo venku.

- Pokud jednotka po provedení výše uvedených kontrol stále nefunguje správně, vypněte jistič a ihned kontaktujte svého prodejce.

Pokud by došlo k následujícím jevům, ihned kontaktujte svého prodejce:

- Často dochází k vypnutí jističe nebo přetavení pojistky.
- Vypínač není stabilní.
- Dvnitř jednotky se dostane cizí materiál nebo voda.
- Napájecí kabel se nadměrně zahřívá nebo dojde k poškození jeho izolace.
- Indikátor ČASOVAČE na vnitřní jednotce bliká.



(Vzhledem k tomu, že podle cyklu blikání lze identifikovat podstatu závady, před vypnutím jističe si cyklus blikání poznamenejte.)



Poznámky

- V tichém režimu nebo při vypnutí se mohou občas vyskytnout následující jevy, které však nejsou známkou závady.
 - (1) Slabý zvuk proudícího chladiva v chladícím okruhu.
 - (2) Slabý zvuk tření z krytu ventilátoru, který je chladný a po vypnutí se postupně zahřívá.
- Z klimatizace může vycházet zápach, protože se v ní zachycují nejrůznější pachy kouře, potravin, kosmetiky a podobně. Pro omezení zápachu je zapotřebí pravidelně čistit vzduchový filtr a výparník.

- Pokud klimatizace po provedení výše uvedených kontrol stále nefunguje správně, ihned kontaktujte svého prodejce. Sdělte mu model jednotky, výrobní číslo a datum instalace. Také ho informujte o závadě.

Upozornění:

Při zapnutí jednotky, především pokud je v místnosti přítomí, může dojít k mírné změně jasu. Nemá to žádný vliv na funkci.

Je třeba dodržovat pokyny místního dodavatele elektrické energie.

Návod k dálkovému ovladači

**MODEL
RAR-6NE1**

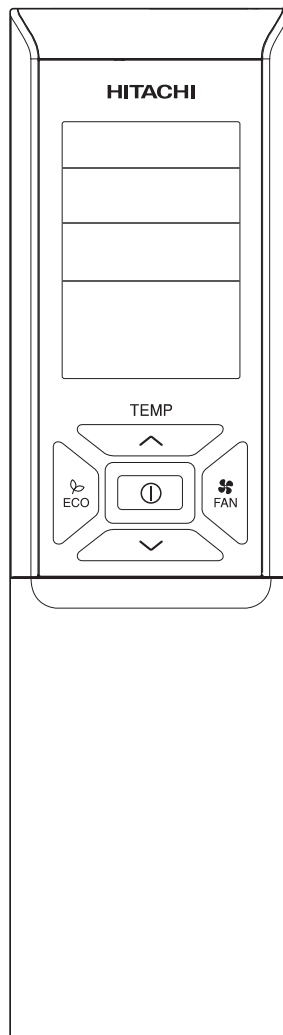

PŘÍPRAVA PŘED POUŽITÍM

■ Instalace baterií

1. Vysunutím kryt odstraňte.
2. Vložte dvě baterie AAA.LR03 (alkalické).
Dodržujte polaritu podle uvedených značek.
3. Vraťte kryt na původní místo.

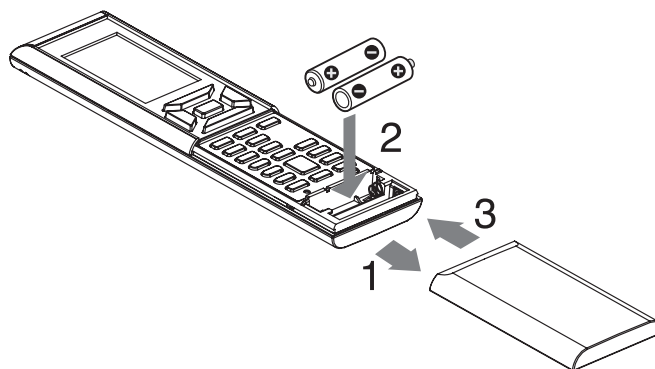

■ Připevnění držáku dálkového ovladače ke stěně

1. Vyberte vhodné místo, odkud signál dosáhne k jednotce.
2. Připevněte kryt dálkového ovladače na zeď, sloup nebo na podobné místo pomocí dodaných šroubů.
3. Umístěte dálkový ovladač do držáku.

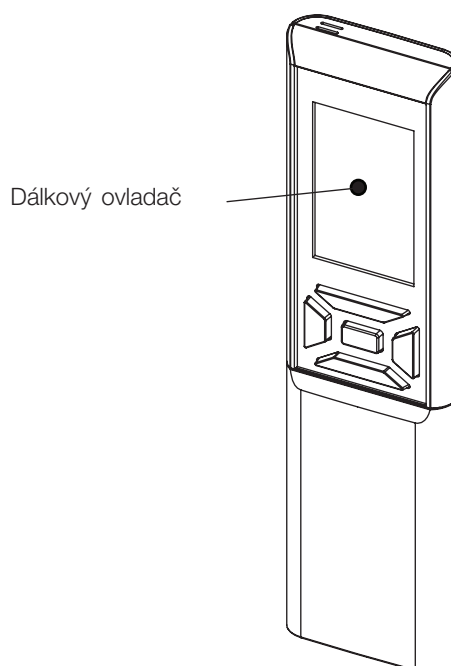

POZNÁMKA

Poznámky ohledně baterií

- Při výměně baterií použijte baterie stejného typu a vždy vyměňte zároveň obě staré baterie.
- Když nebudete systém delší dobu používat, baterie vyjměte.
- Baterie vydrží zhruba po dobu 1 roku. Pokud však během roku displej dálkového ovladače začne ztrácet barvu a zhorší se příjem, vyměňte obě baterie za nové baterie typu AAA.LR03 (alkalické).
- Dodávané baterie jsou určeny pro první použití systému. Doba použitelnosti baterií může být krátká, v závislosti na datu výroby klimatizační jednotky.

Poznámky ohledně dálkového ovladače

- Nikdy nevystavujte dálkový ovladač přímému slunečnímu světlu.
- Prach na přijímači nebo vysílači signálu snižuje citlivost. Prach setřete měkkým hadříkem.
- Přenos signálu může být blokován, pokud je v místnosti fluorescenční svítidlo se startérem (jako např. invertorové svítidlo). Pokud tomu tak je, obraťte se prosím na svého prodejce.
- Pokud by signály dálkového ovladače náhodou ovládaly i jiné zařízení, přemístěte takovéto zařízení jinam, nebo se obraťte na servisní centrum.
- Pokud dálkový ovladač nepoužíváte, zavřete prosím posuvný kryt, aby nedošlo k poškození.

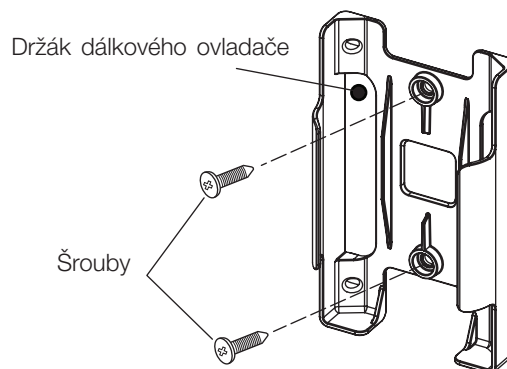

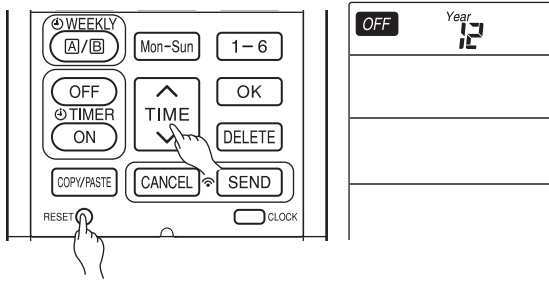

Nastavení data a času

1. Při prvním nastavování stiskněte tlačítko **RESET** (RESET). Začne blikat „Year“ (rok).
2. Pro nastavení aktuálního roku stiskněte tlačítko **TIME** (TIME).
3. Stiskněte tlačítko **CLOCK** (CLOCK). Začne blikat „Day“ (den) a „Month“ (měsíc).
4. Pro nastavení dne a měsíce stiskněte tlačítko **TIME** (TIME).
5. Stiskněte tlačítko **CLOCK** (CLOCK). Začne blikat „CLOCK“ (hodiny)..
6. Pro nastavení aktuálního času stiskněte tlačítko **TIME** (TIME).
7. Stiskněte tlačítko **CLOCK** (CLOCK).

Datum a čas jsou nyní nastavené.

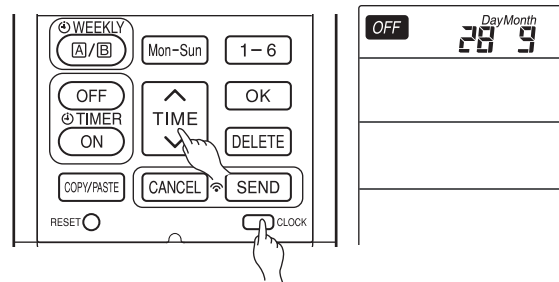

Pro upravení data a času stiskněte tlačítko **CLOCK** (CLOCK). Poté postupujte podle kroků 1 až 7.

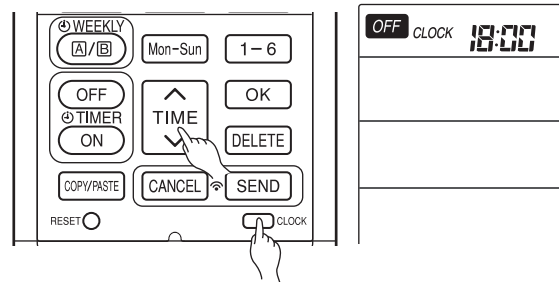

Po výměně baterií je třeba znovu nastavit datum a čas.

Po výměně baterií,

1. Stiskněte tlačítko **RESET** (RESET).
 2. Nasměrujte dálkový ovladač směrem k vnitřní jednotce a stiskněte tlačítko **INFO** (INFO).
 3. Dojde k přenosu informací o datu a času.
- K přenosu informací o datu a času nedojde v následujících případech:
 - Při výpadku proudu.
 - Pokud uživatel vypne jistič (jednotka není v POUHOTOVOSTNÍM REŽIMU).

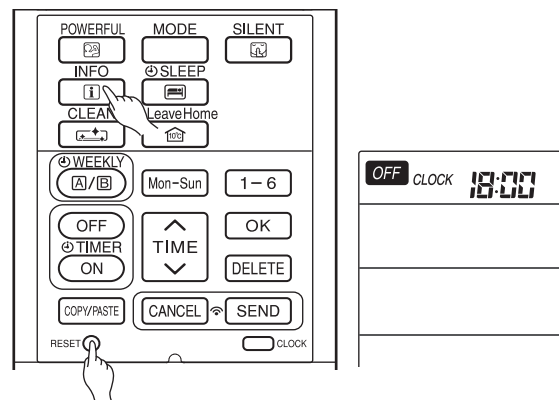

POZNÁMKA

Poznámka ohledně nastavení data a času.

- Pokud není nastaven datum a čas, nelze nastavit časovač zapnutí, časovač vypnutí a týdenní časovač.
- Pokud není datum a čas nastaven správně, nebude časovač zapnutí, časovač vypnutí a týdenní časovač správně fungovat.
- Když je nastaven časovač zapnutí, časovač vypnutí a týdenní časovač, nelze datum a čas změnit. Pokud je potřeba datum a čas změnit, je nutné všechna aktivní časovače zrušit.

NÁZVY A FUNKCE DÁLKOVÉHO OVLADAČE

DÁLKOVÝ OVLADAČ

- Dálkový ovladač se používá k ovládání provozu vnitřní jednotky. Má dosah zhruba 7 metrů. Pokud je vnitřní osvětlení řízeno elektronicky, může být jeho dosah menší. Tato jednotka může být připevněna na stěnu pomocí dodaného držáku. Před jejím upevněním se ujistěte, že vnitřní jednotku lze pomocí dálkového ovladače skutečně ovládat.
- S dálkovým ovladačem zacházejte opatrně. Při upadnutí nebo namočení by mohlo dojít ke zhoršení příjmu signálu.
- Po vložení nových baterií do dálkového ovladače, bude jednotka nejprve potřebovat přibližně 10 sekund, než začne reagovat na příkazy a fungovat.
- Když se dálkový ovladač během stavu vypnutí, který je zobrazen na displeji pomocí symbolu **OFF** zhruba 3 minuty nepoužívá, LCD displej se vypne.
- Během nastavování hodin se LCD displej vypne zhruba o 10 minut později, pokud se dálkový ovladač nepoužívá.
- Při stisknutí jakéhokoliv tlačítka se LCD displej zapne.
- Pokud je nastaven jakýkoliv časovač, LCD displej se nevypne

Prostor pro vysílání / příjem signálu

Když chcete vnitřní jednotku ovládat, namířte toto pole směrem k ní.

Čidlo

Čidlo teploty uvnitř dálkového ovladače detekuje teplotu kolem dálkového ovladače.

Displej

Displej ukazuje zvolenou pokojovou teplotu, aktuální čas, stav časovače, zvolenou funkci a průtok vzduchu.

Tlačítka pro nastavení POKOJOVÉ TEPLoty

Pomocí těchto tlačítek se nastavuje pokojová teplota.

Stisknutím tlačítka [^] pokojovou teplotu zvýšíte.

Stisknutím tlačítka [v] pokojovou teplotu snížíte.

Při podržení tlačítka se bude hodnota měnit rychleji.

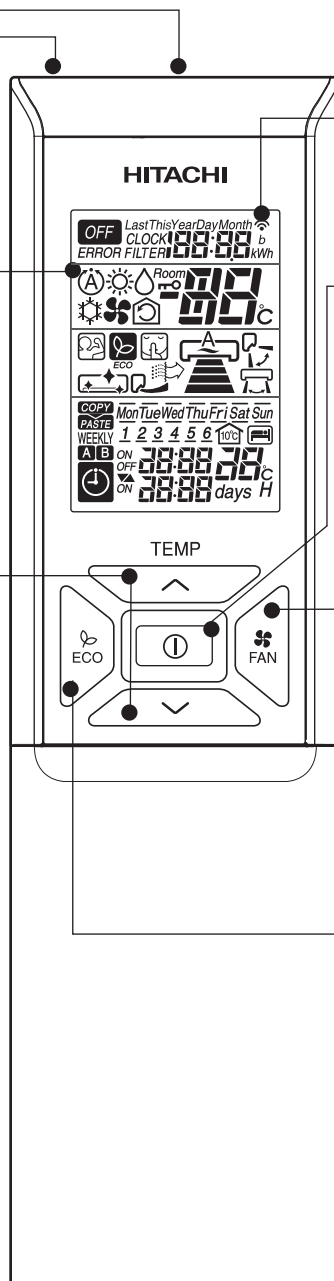

Symbol komunikace

Symbol komunikace se rozsvítí, když je odeslán signál.

Tlačítko ON/OFF

Stisknutím tohoto tlačítka spustíte provoz. Opětovným stisknutím provoz vypnete.

Tlačítko pro výběr RYCHLOSTI VENTILÁTORU

Tímto se nastavují otáčky ventilátoru. Při každém stisknutí tohoto tlačítka se bude průtok vzduchu měnit mezi (AUTO) → (VYSOKÁ) → (STŘEDNÍ) → (NÍZKÁ) → (TICHÁ) (Toto tlačítko umožňuje výběr optimální nebo preferované rychlosti ventilátoru pro každý provozní režim).

Tlačítko ECO

Tímto tlačítkem nastavíte režim ECO. (► str. 13)

RŮZNÉ FUNKCE

■ Automatický restart

- Pokud dojde k výpadku proudu, bude provoz po obnovení napájení automaticky pokračovat v předchozím provozním režimu a se stejným směrem proudění vzduchu (protože provoz není zastaven dálkovým ovladačem).
- Pokud nemáte v úmyslu po obnovení proudu v provozu pokračovat, vypněte napájení. Když zapnete elektrický jistič, provoz se automaticky obnoví v předchozím provozním režimu a se stejným směrem proudění vzduchu.
Poznámka: 1. Pokud funkci Automatický restart nevyžadujete, obraťte se prosím na svého prodejce.
2. Funkce Automatický restart není k dispozici, když je nastaven režim Časovač nebo Časovač uspání.

AUTOMATICKÝ PROVOZ

Zařízení automaticky zvolí režim provozu, VYTÁPĚNÍ nebo CHLAZENÍ, v závislosti na aktuální pokojové teplotě. Vybraný režim provozu se mění při změně pokojové teploty. Provozní režim se však nemění, když je vnitřní jednotka připojena k venkovní jednotce typu multi.

1 Stiskněte tlačítko MODE tak, aby byl na displeji zobrazen provozní režim (AUTO).

- Když je zvolen režim AUTO, zařízení automaticky určí režim provozu – VYTÁPĚNÍ nebo CHLAZENÍ – v závislosti na aktuální pokojové teplotě. Provozní režim se však nezmění, když je vnitřní jednotka připojena k venkovní jednotce typu multi.
- Pokud režim, který jednotka automaticky zvolí, není dostatečný, změňte nastavení režimu manuálně (VYTÁPĚNÍ, ODVLHČOVÁNÍ, CHLAZENÍ nebo VENTILACE).

2 Nastavte požadovanou RYCHLOST VENTILÁTORU pomocí tlačítka (RYCHLOST VENTILÁTORU) (na displeji je vidět nastavení).

3 Nastavte požadovanou teplotu místnosti pomocí tlačítek pro nastavení TEPLoty (na displeji je zobrazeno nastavení). Nastavená teplota a aktuální pokojová teplota se mohou lišit v závislosti na podmínkách.

START STOP Stiskněte tlačítko (ON/OFF). Při spuštění provozu se ozve pípnutí. Opětovným stisknutím tlačítka se provoz zastaví.

- Protože nastavení se ukládá do paměti dálkového ovladače, stačí příště stisknout pouze tlačítko (ON/OFF).

Stisknutím tlačítka (RYCHLOST VENTILÁTORU) vyberete možnost AUTO, VYSOKÁ, STŘEDNÍ, NÍZKÁ nebo TICHÁ.

REŽIM VYTÁPĚNÍ

- Zařízení používejte pro vytápění pouze tehdy, když je venkovní teplota pod 21°C. Když je příliš teplo (více než 21°C), nemusí funkce vytápění fungovat z důvodu ochrany zařízení.
- Pro zajištění spolehlivosti zařízení používejte toto zařízení jen tehdy, když je venkovní teplota vyšší než -15°C.

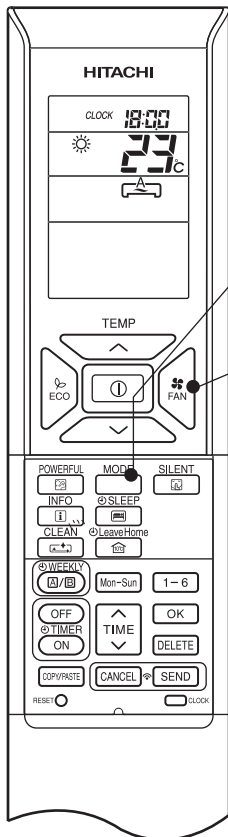

1

Stiskněte tlačítko MODE tak, aby bylo na displeji zobrazeno ☀️ (VYTÁPĚNÍ).

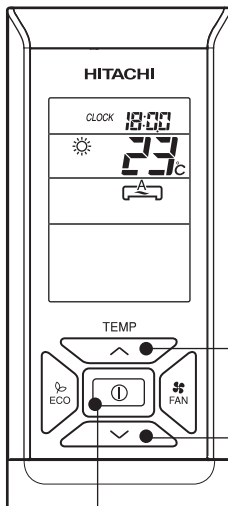

2

Nastavte požadovanou RYCHLOST VENTILÁTORU pomocí tlačítka FAN (RYCHLOST VENTILÁTORU) (na displeji je zobrazeno nastavení).



3

Nastavte požadovanou teplotu místnosti pomocí tlačítek pro nastavení TEPLoty (na displeji je zobrazeno nastavení).

Nastavená teplota a aktuální pokojová teplota se mohou lišit v závislosti na podmínkách.

START STOP

Stiskněte tlačítko ⏻ (ON/OFF). Při spuštění režimu vytápění se ozve pípnutí. Opětovným stisknutím tlačítka se režim zastaví.

- Protože nastavení se ukládá do paměti dálkového ovladače, stačí příště stisknout pouze tlačítko ⏻ (ON/OFF).
- Během AUTOMATICKÉHO režimu ventilátoru se bude rychlost ventilátoru automaticky měnit následujícím způsobem:
 - Když je rozdíl mezi pokojovou teplotou a nastavenou teplotou velký, rozeběhne se ventilátor vysokou rychlostí (HI speed).
 - Poté co pokojová teplota dosáhne přednastavené hodnoty, změní se rychlost ventilátoru na nižší, aby se dosáhlo stavu optimální pokojové teploty pro přirozené zdravé vytápění.

Odmrazování

Odmrazování bude probíhat zhruba jednou za hodinu, když se na výměníku tepla venkovní jednotky vytvoří námraza, a to pokaždé zhruba po dobu 5 až 10 minut.

Během režimu odmrazování bliká provozní kontrolka v následujícím cyklu - 3 sekundy svítí a půl sekundy nesvítí. Maximální doba odmrazování je 20 minut.

Pokud je však vnitřní jednotka připojena k venkovní jednotce typu multi, je maximální doba odmrazování 15 minut. (Je-li délka použitého potrubí delší, než co je obvyklé, bude se na potrubí pravděpodobně vytvářet námraza.)

REŽIM ODVLHČOVÁNÍ

Zařízení používejte pro odvlhčování pouze tehdy, je-li pokojová teplota vyšší než 16°C. Bude-li teplota nižší než 15°C, funkce odvlhčování nebude fungovat.

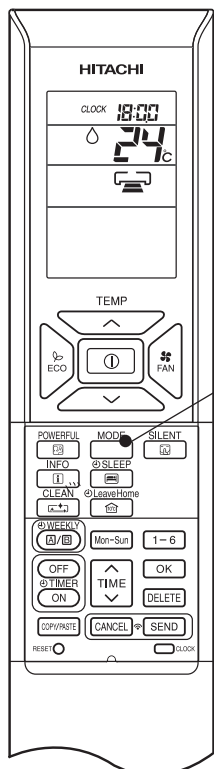

1

Stiskněte tlačítko MODE tak, aby bylo na displeji zobrazeno  (ODVLHČOVÁNÍ).

Rychlost ventilátoru je nastavena na NÍZKOU.

Stiskněte tlačítko  (RYCHLOST VENTILÁTORU) a vyberte rychlost ventilátoru TICHÁ nebo NÍZKÁ.

2

Nastavte požadovanou POKOJOVOU TEPLITU pomocí tlačítek pro nastavení POKOJOVÉ TEPLoty (na displeji je vidět nastavení).



Doporučené rozpětí pokojové teploty pro odvlhčování je 20-26°C.

**START
STOP**

Stiskněte tlačítko  (ON/OFF). Při spuštění režimu odvlhčování se ozve pípnutí. Opětovným stisknutím tlačítka se režim zastaví.

- Protože nastavení se ukládá do paměti dálkového ovladače, stačí příště stisknout pouze tlačítko  (ON/OFF).

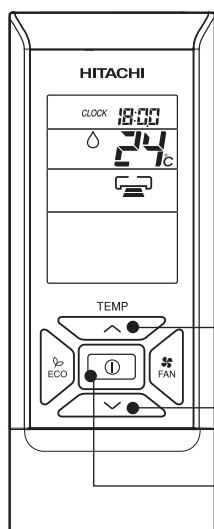

■ Funkce odvlhčování

- Když je pokojová teplota vyšší než nastavená teplota: Zařízení bude místnost odvlhčovat a snižovat pokojovou teplotu na přednastavenou úroveň.
Když je pokojová teplota nižší než nastavená teplota: Odvlhčování bude probíhat při nastavené teplotě, která je o něco nižší než aktuální pokojová teplota, bez ohledu na nastavenou teplotu.
- Přednastavené pokojové teploty nemusí být v závislosti na počtu osob v místnosti nebo na jiných pokojových podmínkách možno dosáhnout.

REŽIM CHLAZENÍ

Zařízení používejte pro chlazení pouze tehdy, je-li venkovní teplota v rozmezí -10°C až 43°C .
Pokud je vlhkost uvnitř příliš vysoká (80 %), může na mřížce výstupu vzduchu vnitřní jednotky docházet ke kondenzaci vlhkosti.

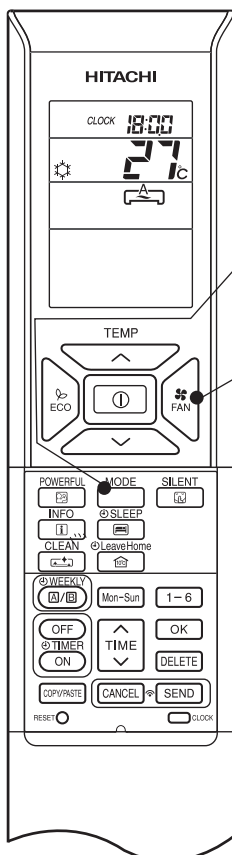

1

Stiskněte tlačítko MODE tak, aby bylo na displeji zobrazeno (CHLAZENÍ).

2

Nastavte požadovanou RYCHLOST VENTILÁTORU pomocí tlačítka (RYCHLOST VENTILÁTORU) (na displeji je vidět nastavení).



3

Nastavte požadovanou teplotu místnosti pomocí tlačítek pro nastavení TEPLoty (na displeji je zobrazeno nastavení).

Nastavení teploty a aktuální pokojová teplota se mohou lišit v závislosti na podmínkách.

**START
STOP**

Stiskněte tlačítko (ON/OFF). Při spuštění režimu chlazení se ozve pípnutí. Opětovným stisknutím tlačítka se režim zastaví. Funkce chlazení se nespustí, pokud je nastavená teplota vyšší než aktuální pokojová teplota (ačkoliv svítí kontrolka PROVOZ). Funkce chlazení se spustí, jakmile uživatel nastaví teplotu, která je menší než hodnota aktuální pokojové teploty.

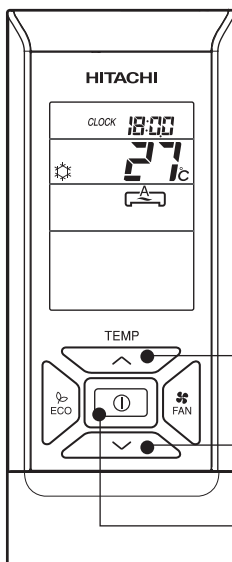

- Protože nastavení se ukládá do paměti dálkového ovladače, stačí příště stisknout pouze tlačítko (ON/OFF).
- Během AUTOMATICKÉHO režimu ventilátoru se bude rychlost ventilátoru automaticky měnit následujícím způsobem:
 - Když je rozdíl mezi pokojovou teplotou a nastavenou teplotou velký, rozeběhne se ventilátor vysokou rychlostí (HI speed).
 - Poté co pokojová teplota dosáhne přednastavené hodnoty, změní se rychlost ventilátoru na nižší, aby se dosáhlo stavu optimální pokojové teploty pro přirozené zdravé chlazení.

VENTILACE

Uživatel může zařízení použít jen pro cirkulaci vzduchu v místnosti.

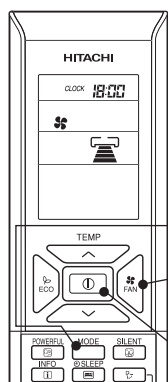

1

Stiskněte tlačítko MODE tak, aby bylo na displeji zobrazeno (VENTILÁTOR).

2

Nastavte požadovanou RYCHLOST VENTILÁTORU pomocí tlačítka (RYCHLOST VENTILÁTORU) (na displeji je vidět nastavení).

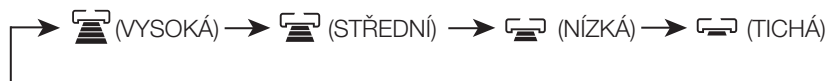

START
STOP

Stiskněte tlačítko (ON/OFF). Při spuštění režimu ventilace se ozve pípnutí. Opětovným stisknutím tlačítka se režim zastaví.

AUTOMATICKÉ NATÁČENÍ LAMEL

VERTIKÁLNÍ KÝVÁNÍ

■ Zapnutí automatického natáčení horizontální lamely

- Stiskněte tlačítko (NATÁČENÍ LAMEL (VERTIKÁLNÍ)). Lamela se začne natáčet nahoru a dolů.

bude zobrazeno na LCD displeji.

■ Vypnutí automatického natáčení horizontální lamely

- Stiskněte tlačítko (NATÁČENÍ LAMEL (VERTIKÁLNÍ)) znovu. Lamela se zastaví ve své aktuální pozici.

zmizí z LCD displeje.

HORIZONTÁLNÍ KÝVÁNÍ

■ Zapnutí automatického natáčení vertikálních lamel

- Stiskněte tlačítko (NATÁČENÍ LAMEL (HORIZONTÁLNÍ)). Lamely se začnou natáčet zleva doprava.

bude zobrazeno na LCD displeji.

■ Vypnutí automatického natáčení vertikálních lamel

- Stiskněte tlačítko (NATÁČENÍ LAMEL (HORIZONTÁLNÍ)) znovu. Lamely se zastaví ve své aktuální pozici.

zmizí z LCD displeje.

POZNÁMKA

- Během režimu chlazení nebo odvlhčování nenechávejte lamely automaticky natáčet nebo otevřené směrem k podlaze příliš dlouho. Mohlo by to způsobit kondenzaci vlhkosti na lamelách.



VÝKONNÝ REŽIM

- Stisknutím tlačítka  (POWERFUL) během režimu AUTO, VYTÁPĚNÍ, ODVHLČOVÁNÍ, CHLAZENÍ nebo VENTILACE bude klimatizační jednotka pracovat na maximální výkon.
- Během VÝKONNÉHO režimu bude z vnitřní jednotky vyfukován chladnější / teplejší vzduch pro CHLAZENÍ / VYTÁPĚNÍ.

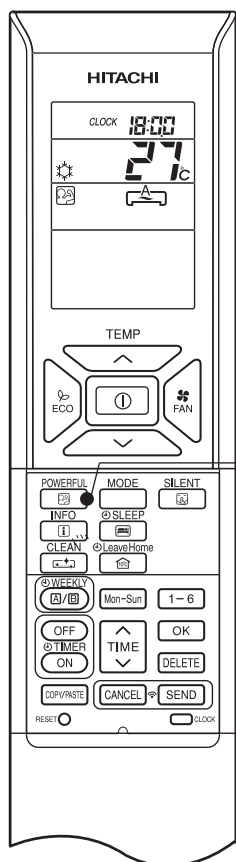

■ Spuštění VÝKONNÉHO režimu

- Během provozu stiskněte tlačítko  (POWERFUL) .

Na LCD displeji se zobrazí “  ”.

VÝKONNÝ režim skončí za 20 minut. Poté poběží systém automaticky podle předchozího nastavení, které bylo používáno před spuštěním VÝKONNÉHO režimu.

■ Zrušení VÝKONNÉHO režimu

- Stiskněte tlačítko  (START/STOP) (ON/OFF). Nebo
- Znovu stiskněte tlačítko  (POWERFUL).

VÝKONNÝ režim se zastaví.

Na LCD displeji přestane svítit “  ” .

POZNÁMKA

- Pokud je zvolen režim SLEEP, EKO, TICHÝ režim nebo režim LEAVE HOME, zruší se tím VÝKONNÝ režim.
- Během VÝKONNÉHO režimu se výkon klimatizační jednotky nezvýší,
 - pokud již klimatizační jednotka běží na maximální výkon.
 - těsně před režimem odmrazování (když klimatizační jednotka běží v režimu VYTÁPĚNÍ).
- Po automatickém restartování se VÝKONNÝ režim zruší a spustí se předchozí režim.
- Při multisplitovém zapojení nemusí VÝKONNÝ režim v závislosti na provozních podmínkách fungovat.

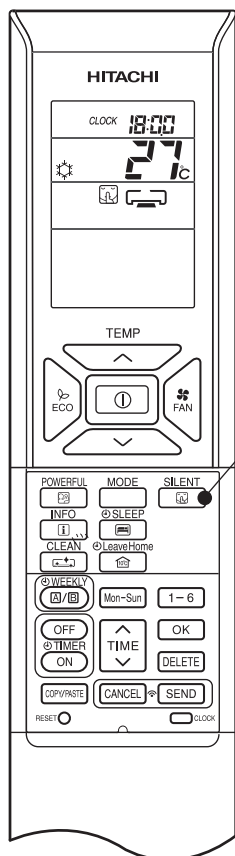

TICHÝ REŽIM

- Stisknutím tlačítka  (SILENT) během režimu AUTO, VYTÁPĚNÍ, ODVLHČOVÁNÍ, CHLAZENÍ nebo VENTILACE se rychlost ventilátoru přepne na nejpomalejší otáčky,







■ Spuštění TICHÉHO režimu



1

- Během provozu stiskněte tlačítko  (SILENT).
Na LCD displeji se zobrazí “  ”. Rychlost ventilátoru bude velmi pomalá.

■ Zrušení TICHÉHO režimu

- Stiskněte tlačítko  (ON/OFF). Nebo:
- Znovu stiskněte  (SILENT) nebo  (FAN SPEED).
Rychlost ventilátoru se vrátí na předchozí hodnotu před spuštěním TICHÉHO režimu.
TICHÝ režim se přeruší.
Na LCD displeji přestane svítit “  ”.

POZNÁMKA

- Když je zvolen VÝKONNÝ režim, dojde tím ke zrušení TICHÉHO režimu. Rychlost ventilátoru se vrátí na předchozí hodnotu před spuštěním TICHÉHO režimu.
- Po automatickém restartování se TICHÝ režim zruší. Rychlost ventilátoru se vrátí na předchozí hodnotu před spuštěním TICHÉHO režimu.
- Pokud během libovolného provozního režimu s nastavenou nejnižší rychlostí ventilátoru  (SILENT) stiskněte tlačítko  (SILENT) rychlost ventilátoru se nezmění.

V závislosti na modelu existují dva druhy režimu EKO - se senzorem nebo bez senzoru. Podívejte se na část [Názvy a funkce] v návodu k obsluze jednotky, abyste ověřili, zda je vaše jednotka vybavena senzorem. Poté si přečtěte odpovídající pokyny níže k provozu režimu EKO.

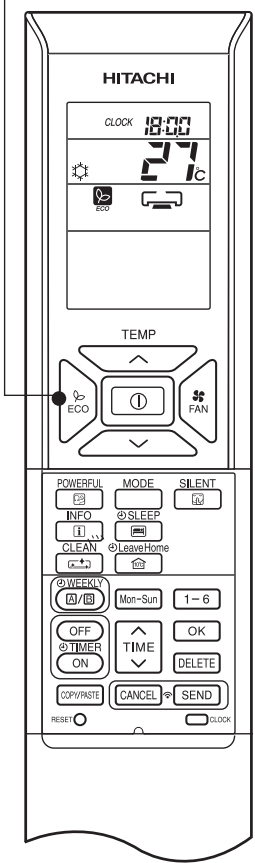

■ REŽIM EKO bez senzoru

Režim EKO je funkce pro úsporu energie, která automaticky mění nastavenou teplotu a omezuje maximální spotřebu energie.





- 1**
- Při stisknutí tlačítka  (ECO) během režimu AUTO, VYTÁPĚNÍ, ODVLHČOVÁNÍ nebo CHLAZENÍ bude klimatizační jednotka běžet v režimu „EKO“.

■ Spuštění režimu EKO

- Během provozu stiskněte tlačítko  (ECO).
- Na LCD displeji se zobrazí “  ”.
- Energeticky úsporný režim začne automatickou změnou nastavené teploty na vyšší nebo nižší hodnotu a snížením spotřeby energie. Tato funkce se může lišit podle připojené venkovní jednotky.

■ Zrušení režimu EKO

- Stiskněte tlačítko  (ON/OFF). Nebo:
 - Znovu stiskněte tlačítko  (ECO).
- LCD displeji přestane svítit “  ”.

POZNÁMKA

- Když je energetická spotřeba nízká, nebude funkce EKO účinná.
- Stisknutím tlačítka (POWERFUL) se režim EKO zruší.
- Po automatickém restartování se režim EKO zruší a spustí se předchozí provozní režim.
- Při multisplitovém zapojení začne energeticky úsporný režim pouze automatickou úpravou teploty. Účinnost režimu EKO však závisí na provozních podmínkách.

■ **REŽIM EKO se senzorem**

Senzor detekuje přítomnost lidí v místnosti. Pokud nikdo není detekován, jednotka automaticky zahájí činnost úspory energie přenastavením požadované teploty ve dvou krocích.

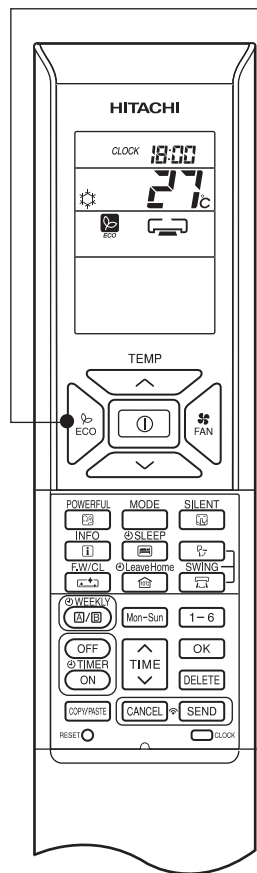

1

- Při stisknutí tlačítka  (ECO) během režimu AUTO, VYTÁPĚNÍ, ODVLHČOVÁNÍ nebo CHLAZENÍ bude klimatizační jednotka běžet v režimu „EKO“.



■ **Spuštění režimu EKO**

- Během provozu stiskněte tlačítko  (ECO).

Na LCD displeji se zobrazí “  ”.

Energeticky úsporný režim začne automatickou změnou nastavené teploty na vyšší nebo nižší hodnotu a snížením spotřeby energie. Tato funkce se může lišit podle připojené venkovní jednotky.

■ **Zrušení režimu EKO**

- Stiskněte tlačítko  (ON/OFF). Nebo:
- Znovu stiskněte tlačítko  (ECO).

LCD displeji přestane svítit “  ”.

Pokud není přítomnost osob detekována po dobu 20 minut, automaticky se nastaví teplota pro úsporu energie. Pokud není nikdo v místnosti po dobu 60 minut, nastavená teplota se posune ještě o krok dále.

Chlazení [zobrazení diagramu pouze pro ilustrativní účely]

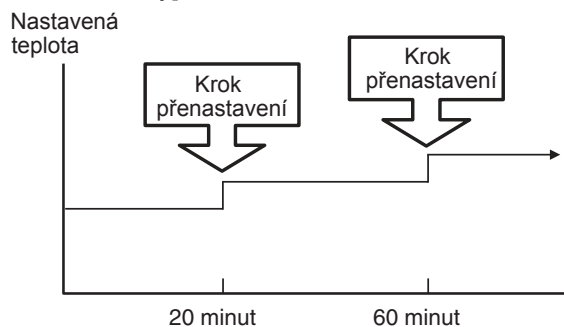

Vytápění [zobrazení diagramu pouze pro ilustrativní účely]

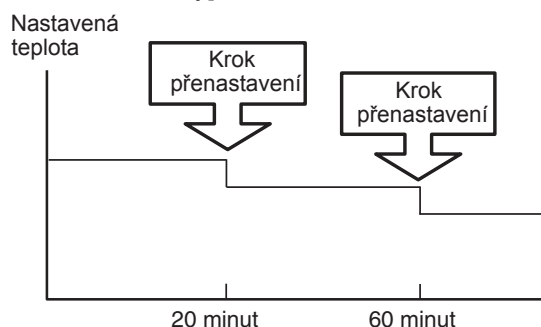

Jakmile snímač detekuje pohyb člověka, vrátí se jednotka do normálního provozu.

POZNÁMKA

- Stisknutím tlačítka (POWERFUL) se režim ECO zruší.
- Po automatickém restartu se režim ECO zruší a spustí se předchozí režim provozu.

Zabraňuje přílišnému poklesu pokojové teploty v zimním období. Pokud není nikdo doma, dá se nastavit temperování objektu na 10°C. Tento režim může běžet nepřetržitě nebo po nastavený počet dní. Použijte prosím „Režim denního časovače“ k nastavení počtu dní, a to až 99 dní.

Nepřetržitý provoz

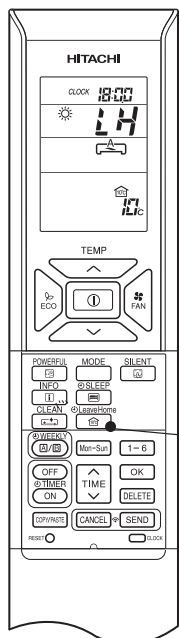

Day timer operation

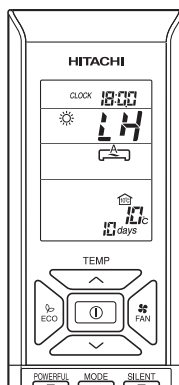

■ Spuštění režimu LEAVE HOME

Možnost 1. Nepřetržitý provoz.

- Během zastavení nebo provozu stiskněte tlačítko  (LEAVE HOME). Pokojová teplota je nastavena na 10°C a spustí se režim vytápění.

Na LCD displeji se zobrazí "☀", "LH", "A", "10°C".

Možnost 2. Režim denního časovače.

- Během zastavení nebo provozu stiskněte tlačítko  (LEAVE HOME). Pokojová teplota je nastavena na 10°C a spustí se režim vytápění.

Na LCD displeji se zobrazí "☀", "LH", "A", "10°C".



- Nastavte počet dní provozu (1 až 99 dní), dle potřeby.

Pro výběr počtu dní stiskněte tlačítko  (TIME). Počet dnů bliká.

* Stisknutím "∧ (nahoru)" nastavíte počet dní od 1, 2, 3 dnů 98 dnů, 99 dnů, 1 den, atd..

* Stisknutím "∨ (dolů)" nastavíte počet dní od 99, 98, 97 dnů 3 dnů, 2 dnů, 1 dne, 99 dnů, atd.

* Den je započítán, když hodiny ukazují 0:00.

- Pro potvrzení dnů provozu stiskněte tlačítko  (SEND) (SEND). Zobrazený počet dnů provozu přestane blikat.
- Pro resetování počtu dnů provozu nebo pro nastavení nepřetržitého provozu stiskněte tlačítko  (CANCEL) (CANCEL).

1

■ Zrušení režimu LEAVE HOME

- Stiskněte tlačítko  (ON/OFF). Nebo:
 - Znovu stiskněte tlačítko  (LEAVE HOME).
- Vraťte se do předchozího provozního režimu. Nebo:
- Přejděte na jiný provozní režim stisknutím tlačítka  (MODE).

POZNÁMKA



- Po dosažení počtu dní provozu pro režim Leave Home, nebo po opětovném stisknutí tlačítka (Leave Home) se jednotka přepne do předchozího provozního režimu.
- Během režimu Leave Home nelze změnit rychlost ventilátoru a pozici horizontální lamely.
- Stisknutím tlačítka (Leave Home) se zruší Týdenní časovač nebo Jednorázový časovač.
- V případě vypnutí napájení, po automatickém restartování, bude veškeré nastavení počtu dní provozu resetováno a jednotka poběží v nepřetržitém provozu.
- V případě multisplitového zapojení - když v jednotlivých místnostech běží různé provozní režimy, jako např. VENTILACE, CHLAZENÍ, ODVLHČOVÁNÍ nebo AUTOMATICKÝ režim, nelze režim Leave Home použít, i když je možné tento režim nastavit. Aby bylo možno režim Leave Home spustit, musí všechny připojené vnitřní jednotky na multisplit zastavit chod. Poté stiskněte tlačítko (LEAVE HOME) a režim Leave Home se spustí.
- V případě multisplitového zapojení - když ve všech místnostech probíhá režim VYTÁPĚNÍ, je možné režim Leave Home použít stisknutím tlačítka (LEAVE HOME).
- V případě multisplitového zapojení - pokud je ve dvou nebo více místnostech nastaven režim Leave Home, nemusí být možné dosáhnout nastavené teploty 10°C. Dále to také závisí na venkovní teplotě.
- Během režimu Leave Home není k dispozici VÝKONNÝ režim, TICHÝ REŽIM a režim EKO.

FUNKCE FROST WASH (Pro splitové zapojení)

- Prach a nečistoty ulpívají na vnitřním tepelném výměníku, a to je příčinou zápachu. Nečistoty jsou odplaveny zmrazením a odtátím tepelného výměníku.
- Funkce Frost Wash může fungovat, když je venkovní teplota 1 °C až 43 °C a vnitřní vlhkost je 30% až 70%.
- Existují dva režimy funkce Frost Wash, automatický režim a ruční režim.

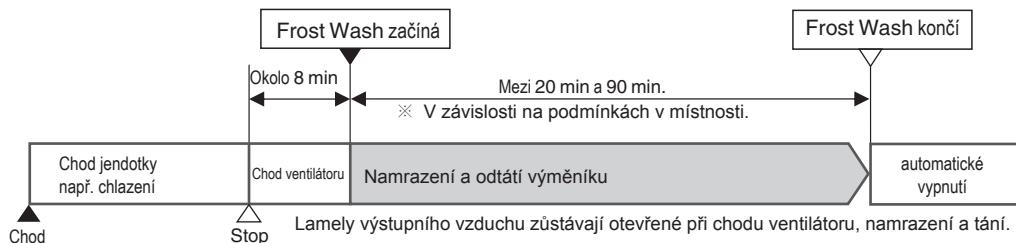
Proces Frost Wash



- "  " kontrolka na vnitřní jednotce svítí při provozu Frost Wash.
- Pokud chcete zastavit provoz Frost Wash, stiskněte dvakrát  (START/STOP) tlačítko.
- Pokud stisknete tlačítko režimu, např. chlazení, během provozu Frost Wash, operace se přeruší a proces chlazení se spustí asi po 3 minutách.
- Pokud je funkce Frost Wash zastavena během svého průběhu, jednotka automaticky restartuje funkci Frost Wash při dalším zastavení chodu jednotky.
- Z důvodu ochrany výrobku nelze funkci Frost Wash znovu provést po dobu 60 minut po dokončení operace Frost Wash.

■ Frost Wash (automatický režim)

Frost Wash - podmínky automatického spuštění

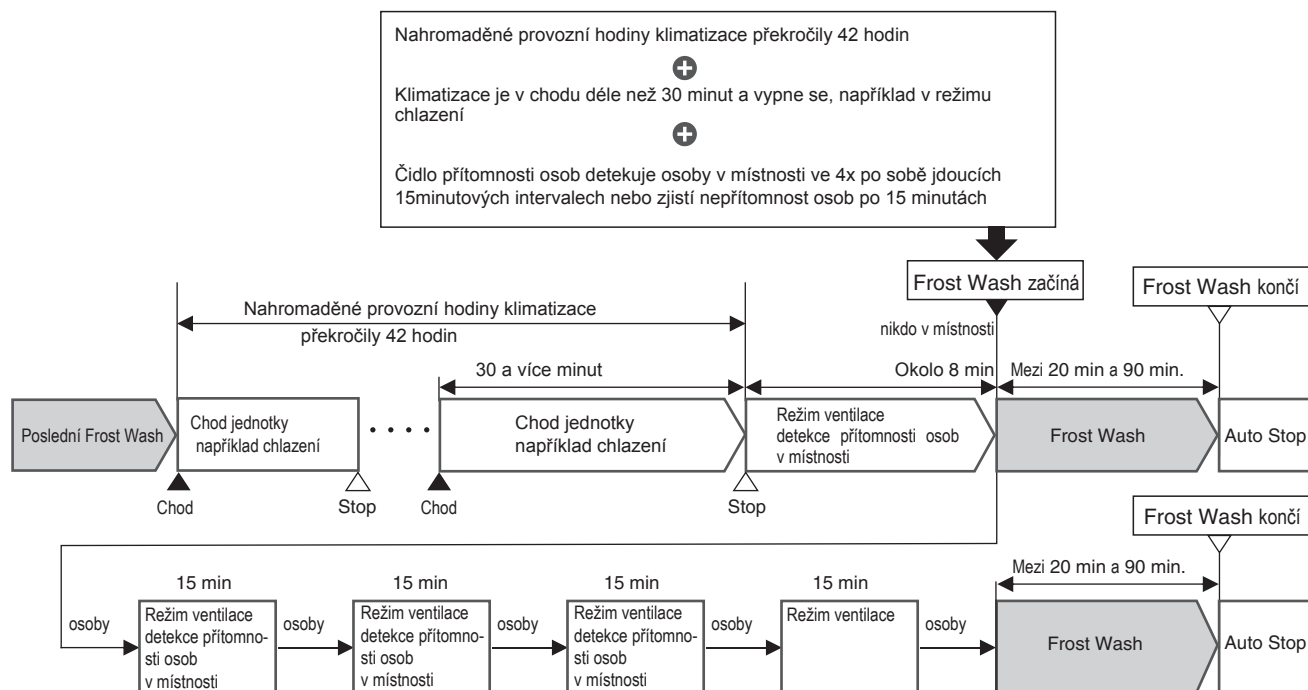

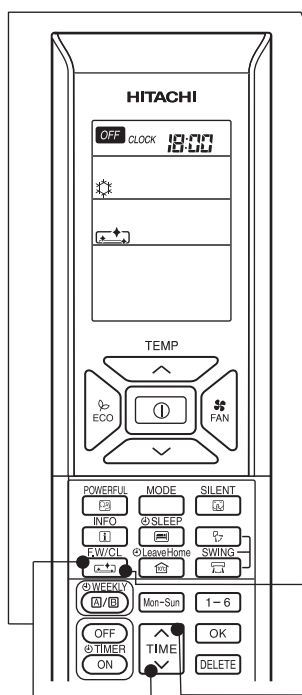

- Pokud venkovní teplota nebo vnitřní vlhkost nejsou vhodné pro provoz Frost Wash, spustí se pouze režim ventilace, operace Frost Wash se znovu provede při dalším vypnutí chodu jednotky.
- Výměník tepla někdy nemusí v závislosti na podmínkách v místnosti namrznout.
- Pokud má časovač zapnutí nastaven čas, který se potká s provozem Frost Wash, zastaví funkci Frost Wash a spustí nastavený režim.
- Pokud je interval mezi časovačem vypnutí a zapnutí kratší než 2 hodiny, nemusí být operace Frost Wash dokončena. V takovém případě se při dalším zastavení chodu jednotky funkce Frost Wash znovu spustí. Chcete-li být v normálním automatickém intervalu Frost Wash (42 hodin), zastavte provoz klimatizace a nechte proběhnout Frost Wash (automatický režim) nebo spusťte Frost Wash (ruční režim).

FUNKCE FROST WASH (Pro splitové zapojení)





■ Zrušení automatického režimu Frost Wash

1

Při aktivovaném automatickém režimu stiskněte a podržte tlačítko  (TIME) a tlačítko  (Frost Wash/Clean) stiskněte současně. Automatický režim funkce Frost Wash bude zrušen. "" zmizí z LCD displeje ovladače.

■ Spuštění automatického režimu Frost Wash



2

Při deaktivovaném automatickém režimu stiskněte a podržte tlačítko  (TIME) a tlačítko  (Frost Wash/Clean) stiskněte současně. Automatický režim funkce Frost Wash je nastaven. "" je zobrazeno na LCD displeji ovladače.

Pokud se funkce Frost Wash delší dobu nepoužívá, nemusí být možné úplně umýt prach a nečistoty ulpívající na vnitřním tepelném výměníku. Způsobí to zápach, proto často provádějte funkci Frost Wash pomocí dálkového ovladače.

- Vhodná doba pro provedení funkce Frost Wash se projeví kontrolkou "" blikající 15 s po zastavení jednotky klimatizace.

■ Obrazovka ovladače

- Nastavený automatický režim "" svítí na obrazovce.
- Nenastavený automatický režim "" nesvítí na obrazovce.



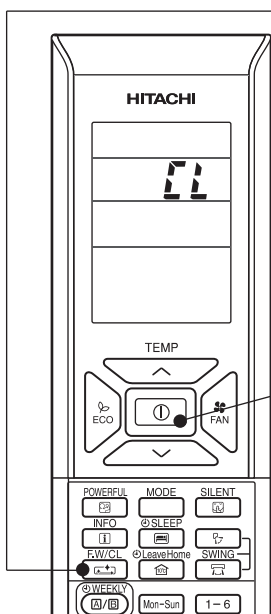

■ Frost Wash (ruční režim)

Stiskněte tlačítko  (Frost Wash/Clean) pro zahájení funkce Frost Wash.





■ Spuštění a zrušení funkce Frost Wash (ruční režim)

1

- Stiskni  (Frost Wash/Clean) "" se ukáže na LCD displeji. Provoz Frost Wash bude zahájen. "" kontrolka na vnitřní jednotce se rozsvítí.
- Po jedné hodině, "" zmizí z LCD displeje. Po přibližně dvou hodinách bude provoz Frost Wash dokončen.
- Z důvodu ochrany výrobku nelze funkci Frost Wash znovu provést po dobu 60 minut po dokončení operace Frost Wash.

2

- Stiskněte  (START/STOP) tlačítko pro ukončení provozu Frost Wash. "" kontrolka na vnitřní jednotce zhasne.

Precautions for Use

- Neotevírejte okna nebo dveře během funkce Frost Wash. Voda může kondenzovat na lamele výstupního vzduchu a příležitostně odkapávat dolů na Váš nábytek.
- Neotevírejte ani neodstraňujte přední panel během Frost Wash. Může to způsobit zranění nebo poruchu.
- Funkce Frost Wash nevymývá veškerý prach a nečistoty.
- Během provozu Frost Wash se může generovat šum, šumivý nebo pískavý zvuk.
- Pokud klimatizace běží nepřetržitě, funkce Frost Wash se nespustí.
- Pokud dojde k výpadku dodávky proudu a opětovnému připojení během provozu Frost Wash nebude provoz čištění obnoven.
- Po zapnutí napájení vyčkejte chvíli, pokud chcete spustit funkci Frost Wash.

REŽIM ONE TOUCH CLEAN (pro multisplitové připojení)

Vysoušení výměníku tepla vnitřní jednotky po režimu chlazení, aby se předešlo vzniku plísní.

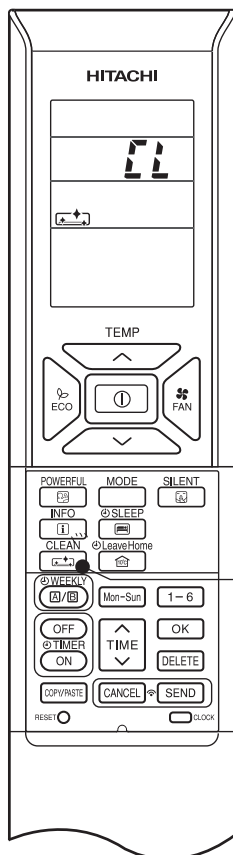

■ Spuštění režimu CLEAN

- Když je jednotka vypnuta, stiskněte tlačítko  (CLEAN). Celková doba trvání režimu One Touch Clean je 60 minut. Během tohoto režimu běží režim VYTÁPĚNÍ nebo VENTILACE. Během režimu One touch clean bliká provozní kontrolka.

Na LCD displeji se zobrazí “”, “”.

■ Zrušení režimu CLEAN

- Stiskněte tlačítko  (ON/OFF).

POZNÁMKA

- Když režim CLEAN skončí, jednotka se automaticky vypne.
- Pokud je nastaven Týdenní časovač nebo Jednorázový časovač, je nutné tyto časovače před spuštěním funkce CLEAN zrušit.
- Při multisplitovém zapojení - když se stiskne tlačítko  (Frost Wash/CLEAN), je provoz omezen pouze na režim VENTILACE.
- Při multisplitovém zapojení - když v jedné místnosti nejprve probíhá režim CLEAN, v ostatních místnostech může běžet režim CHLAZENÍ, ODVLHČOVÁNÍ nebo VENTILACE. Pokud je však nastaven požadavek, aby v ostatních místnostech běžel režim VYTÁPĚNÍ, bude klimatizační jednotka v POHOTOVOSTNÍM režimu. Po ukončení režimu CLEAN se spustí režim VYTÁPĚNÍ.



REŽIM JEDNORÁZOVÉHO ČASOVAČE (ČASOVAČ ZAPNUTÍ/VYPNUTÍ)

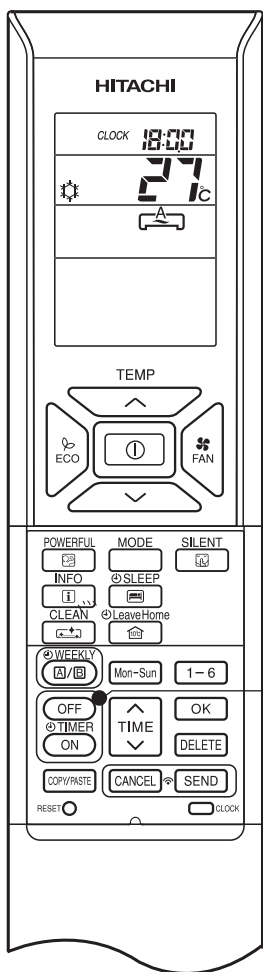

ČASOVAČ VYPNUTÍ

Je možné nastavit, aby se zařízení vypnulo v přednastavený čas.

1. Stiskněte tlačítko (OFF-TIMER) button. Na displeji bliká a **0:00**.
2. Nastavte „čas vypnutí“ pomocí tlačítka (TIME).
3. Když je čas nastaven, namiřte dálkový ovladač směrem k vnitřní jednotce a stiskněte tlačítko (SEND).

a „nastavený čas“ už nebudou blikat, ale svítit.

Z vnitřní jednotky se ozve pípnutí a rozsvítí se kontrolka (TIMER) na vnitřní jednotce.

ČASOVAČ ZAPNUTÍ

Zařízení se ve stanovenou dobu zapne.

1. Stiskněte tlačítko (ON-TIMER). Na displeji bliká a **0:00**.
2. Nastavte „čas zapnutí“ pomocí tlačítka (TIME).
3. Když je čas nastaven, namiřte dálkový ovladač směrem k vnitřní jednotce a stiskněte tlačítko (SEND).

a „nastavený čas“ už nebudou blikat, ale svítit.

Z vnitřní jednotky se ozve pípnutí a rozsvítí se kontrolka (TIMER) na vnitřní jednotce.

ČASOVAČ ZAPNUTÍ / VYPNUTÍ

- Zařízení se ve stanovenou dobu zapne (vypne) a znovu vypne (zapne).
 - První přepnutí nastane v tu přednastavenou dobu, která nastane nejdříve.
 - Na displeji se zobrazí šipka, která bude ukazovat sled přepínání.
1. Stiskněte tlačítko (OFF-TIMER), aby na displeji blikalo a **0:00**.
 2. Nastavte „čas vypnutí“ pomocí tlačítka (TIME). Když je čas nastaven, namiřte dálkový ovladač směrem k vnitřní jednotce a stiskněte tlačítko (SEND).
 3. Stiskněte tlačítko (ON-TIMER), aby se rozsvítilo a nastavený „čas vypnutí“.

Bliká a **0:00**.

4. Nastavte „čas zapnutí“ pomocí tlačítka (TIME).
5. Když je čas nastaven, namiřte dálkový ovladač směrem k vnitřní jednotce a stiskněte tlačítko (SEND).

a nastavený „čas zapnutí“ už nebudou blikat, ale svítit.

Z vnitřní jednotky se ozve pípnutí a rozsvítí se kontrolka (TIMER) na vnitřní jednotce.

- Časovač lze použít třemi způsoby: Časovač vypnutí, časovač zapnutí a časovač zapnutí/vypnutí (vypnutí/zapnutí). Nejprve nastavte aktuální čas, protože ten slouží jako reference.

Zrušení nastavení

- Namiřte pole signálu dálkového ovladače směrem k vnitřní jednotce a stiskněte tlačítko (CANCEL).
 a „Nastavený čas zapnutí nebo vypnutí“ se vypne, ozve se pípnutí, a kontrolka časovače (TIMER) na vnitřní jednotce se vypne.

POZNÁMKA

- Uživatel může nastavit jenom jeden z časovačů - časovač vypnutí, časovač zapnutí nebo časovač zapnutí/vypnutí.
- Pokud je již nastaven TÝDENNÍ ČASOVAČ, je při nastavení JEDNORÁZOVÉHO ČASOVAČE režim jednorázového časovače upřednostněn. Když je režim JEDNORÁZOVÉHO ČASOVAČE dokončen, aktivuje se režim TÝDENNÍHO ČASOVAČE.



Režim časovače SLEEP

Tento časovač lze nastavit až na 7 hodin.

Stisknutím tlačítka (SLEEP) během režimu AUTO, VYTÁPĚNÍ, ODVLHČOVÁNÍ, CHLAZENÍ nebo VENTILACE přenastaví jednotka pokojovou teplotu a sníží rychlost ventilátoru. To má za následek úsporu energie.

Před spuštěním režimu časovače SLEEP nastavte nejprve aktuální čas.

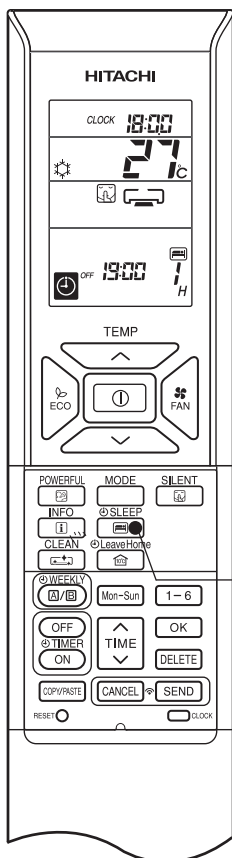

■ Spuštění režimu časovače SLEEP

Během provozu stiskněte tlačítko (SLEEP).

- Na displeji dálkového ovladače se zobrazí “”, “”, “”, “OFF”, čas vypnutí, “” a počet hodin.
- Během režimu časovače SLEEP bude rychlost ventilátoru velmi pomalá.
- Z vnitřní jednotky se ozve pípnutí a rozsvítí se kontrolka (TIMER) na vnitřní jednotce.

Opakovaným stisknutím tlačítka (SLEEP) se počet hodin změní následovně:

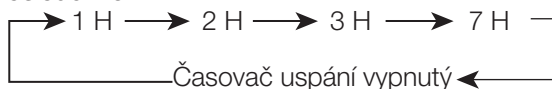

- Během režimu časovače SLEEP bude klimatizační jednotka pokračovat v provozu po určený počet hodin a poté se vypne.
- Když byl nastaven časovač SLEEP, bude na displeji dálkového ovladače zobrazen čas vypnutí.



Příklad: Pokud je časovač SLEEP nastaven na 1 hodinu v 18:00, bude čas vypnutí 19:00.

■ Zrušení režimu časovače SLEEP

Stiskněte tlačítko (ON/OFF).

- Pokojová klimatizace se vypne.

Znovu stiskněte tlačítko (SLEEP), dokud na displeji dálkového ovladače nepřestane svítit “”, “”, “”, čas vypnutí “” a počet hodin.

Stiskněte tlačítko (CANCEL).

- Z vnitřní jednotky se ozve pípnutí a kontrolka (TIMER) na vnitřní jednotce zhasne.
- Nyní je režim časovače uspní zrušen.



Nastavení časovače SLEEP a ČASOVAČE ZAPNUTÍ

Časovač SLEEP klimatizaci vypne a ČASOVAČ ZAPNUTÍ ji zapne.

1. Nastavení ČASOVAČE ZAPNUTÍ.
2. Stiskněte tlačítko  (SLEEP) a nastavte časovač SLEEP.







Příklad:

V tomto případě se klimatizace vypne za 2 hodiny (v 1:38) a zapne se další ráno v 6:00.

Zrušení režimu časovače SLEEP a ČASOVAČE ZAPNUTÍ

Namiřte dálkový ovladač směrem k vnitřní jednotce a stiskněte tlačítko  (CANCEL).

- Na displeji dálkového ovladače přestane svítit “”, “”, “”, “OFF”, “”, čas vypnutí, “”, počet hodin, “ON” nastavený čas ČASOVAČE ZAPNUTÍ.
- Z vnitřní jednotky se ozve pípnutí a kontrolka (TIMER) na vnitřní jednotce zhasne.
- Nastavení časovače SLEEP a ČASOVAČE ZAPNUTÍ jsou nyní zrušeny.

30 minut po nastavení časovače SLEEP se rychlost ventilátoru venkovní jednotky sníží, aby byla zajištěna nižší hlučnost a vyšší komfort.

1 hodinu po nastavení časovače SLEEP se nastavená teplota mírně změní. Velikost změny teploty závisí na typu klimatizační jednotky.

Tyto automatické provozní změny přispívají k úspoře energie bez ztráty komfortu.

Úroveň energetické spotřeby závisí na venkovní teplotě, pokojové teplotě, nastavené teplotě nebo typu klimatizace.

Režim chlazení [znázornění pouze pro ilustrativní účely]

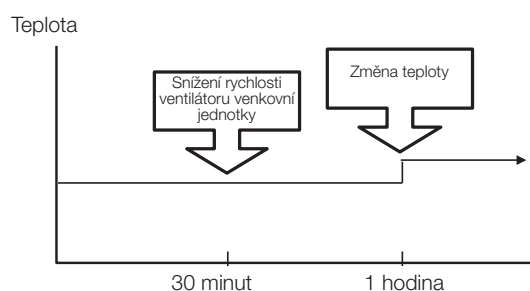

Režim vytápění [znázornění pouze pro ilustrativní účely]

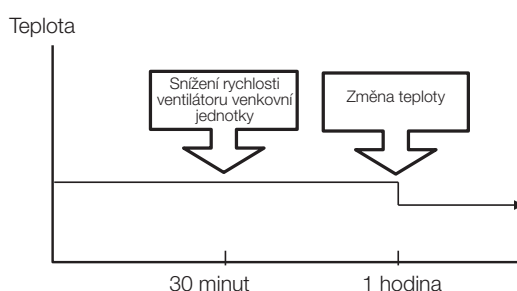

POZNÁMKA

- Pokud je časovač SLEEP nastaven, když byl dříve nastaven ČASOVAČ VYPNUTÍ nebo ČASOVAČ ZAPNUTÍ/VYPNUTÍ, bude namísto ČASOVAČE VYPNUTÍ nebo ČASOVAČE ZAPNUTÍ/VYPNUTÍ aktivován časovač SLEEP.



REŽIM TÝDENNÍHO ČASOVAČE

- Je možné vybrat Režim A, nebo Režim B. Pro každý režim lze nastavit až 6 programů na den. Celkem lze pro každý režim nastavit maximálně 42 programů za týden.
- Pokud není nastaveno datum a čas, nelze nastavit týdenní rozvrh
- Pokud nejsou datum a čas nastaveny správně, nebude TÝDENNÍ ČASOVAČ správně fungovat.
- Datum a čas musí být nastaveny dříve, než bude spuštěn TÝDENNÍ ČASOVAČ.

Krok 1 : Nastavte časový rozvrh na dálkovém ovladači. Odešlete toto nastavení do vnitřní jednotky a poté použijte.

Krok 2 : Vyberte Režim A, nebo Režim B, a aktivujte, nebo deaktivujte, TÝDENNÍ ČASOVAČ.

Krok 3 : Zkopírujte a zrušte úseky časového rozvrhu.

Krok 1 : Nastavte časový rozvrh na dálkovém ovladači. Odešlete toto nastavení do vnitřní jednotky a poté použijte.

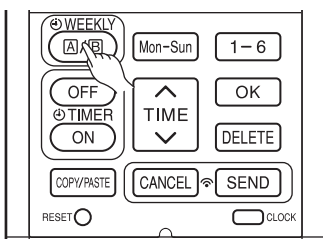

1

■ Jak nastavit TÝDENNÍ ČASOVAČ.

1. Vyberte Režim A, nebo Režim B

Stiskněte tlačítko (WEEKLY). Rozsvítí se WEEKLY. Na displeji bliká **A** a . (Režim A je nyní vybrán).

Znovu stiskněte tlačítko (WEEKLY) na displeji bliká, **B** a (Režim B je nyní vybrán).

- Pokud nebylo provedeno žádné nastavení, zobrazí se ON/OFF , .

- Pokud bylo provedeno nějaké nastavení, ON/OFF, , se nezobrazí.

2

2. Nastavte program

Stiskněte tlačítko (WEEKLY) a podržte jej po dobu zhruba 3 sekund.

Vybraný režim lze změnit.

Na displeji bliká , den: Monday (pondělí), č. programu: 1, ON/OFF, nastavený čas a nastavená teplota.

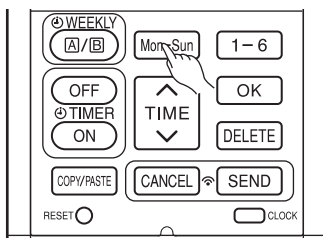

3

3. Vyberte požadovaný den v týdnu

Stiskněte tlačítko (DAY).

Den se mění mezi Mon(Po) → Tue (Út) → Wed (St) → Thu (Čt) → Fri (Pá) → Sat (So) → Sun (Ne) → Mon, Tue, Wed, Thu, Fri, Sat, Sun [Full days -všechny dny] → Mon, Tue, Wed, Thu, Fri [weekday -pracovní dny] → Sat, Sun [weekend -víkend] → Mon (Po) → Tue (Út)...

[všechny dny] vyberte pro každodenní nastavení

[pracovní den] vyberte pro nastavení od pondělí do pátku.

[víkend] vyberte pro nastavení sobotu a neděli.

- Při nastavování je snadné provádět zároveň kontrolu a úpravy..

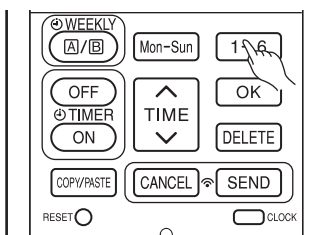

4

4. Pro výběr čísla programu stiskněte tlačítko .

Číslo se mění mezi 1 → 2 → 3 → 4 → 5 → 6 → 1 → 2

- Když bylo číslo programu nastaveno, postupuje při provádění změn podle níže vedeného postupu.

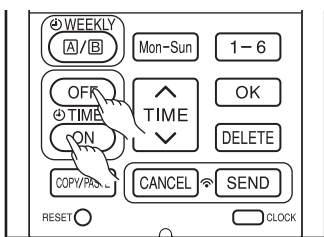

5

5. Stiskněte tlačítko (ON-OFF TIMER) pro výběr ČASOVAČE ZAPNUTÍ nebo ČASOVAČE VYPNUTÍ.

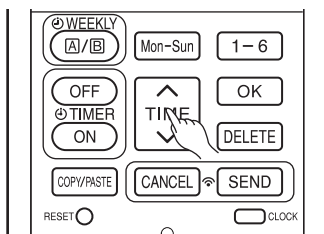

6

6. Pro nastavení času stiskněte tlačítko (TIME).

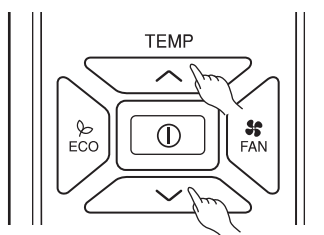

7

7. Pro nastavení teploty stiskněte tlačítko (TEMP \wedge nebo \vee).

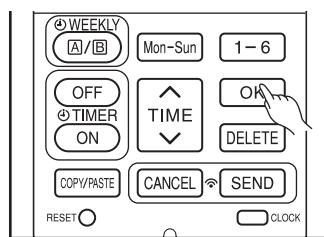

8

8. Stiskněte tlačítko (OK). Úsek týdenního rozvrhu je nyní nastaven. Rozsvítí se den, číslo programu, ikonka zapnutí a nastavená teplota. bude nepřetržitě blikat. Pokud není nastavení dokončno, neuloží se do paměti.

Chcete-li pokračovat v nastavování dalších úseků týdenního, stiskněte tlačítka

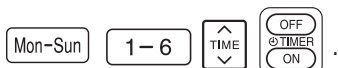

Při nastavování ostupujte podle kroků 3 až 8..

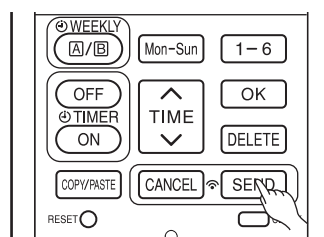

9

9. Když jsou všechny úseky rozvrhu nastaveny, stiskněte tlačítko (SEND) a naniřte dálkový ovladač směrem k vnitřní jednotce po dobu zhruba 3 sekund. Kontrolka časovače na vnitřní jednotce začne rychle blikat. Poté, co se z vnitřní jednotky ozve pípnutí, kontrolka časovače se rozsvítí.

Ujistěte se prosím, že se kontrolka časovače rozsvítí.

To značí, že týdenní rozvrh byl uložen do vnitřní jednotky a že funkce časovače byla dokončena.

Obsah nastavení časovače e objeví displeji dálkového ovladače.

- Pokud se kontrolka časovače na vnitřní jednotce nerozsvítí, stiskněte tlačítko (SEND), naniřte dálkový ovladač směrem k vnitřní jednotce a podržte 8 jej po dobu zhruba 3 sekund.
- **UPOZORNĚNÍ !** Během nastavování týdenního časovače dávejte pozor, abyste nestiskli tlačítko (CANCEL), protože by to vedlo ke ztrátě veškerého zadaného nastavení.
- Nastavení týdenního rozvrhu nebude do vnitřní jednotky uloženo, dokud nestisknete tlačítko (SEND).

POZNÁMKA

- Na den lze nastavit až 6 programů. Nastavení ČASOVAČE ZAPNUTÍ nebo ČASOVAČE VYPNUTÍ pro jednotlivé programy může být náhodné. Když stisknete tlačítko (SEND), nastavený ČASOVAČ ZAPNUTÍ nebo ČASOVAČ VYPNUTÍ pro každý program se automaticky uspořádá tak, aby program číslo 1 měl nejdřívejší čas a program číslo 6 měl poslední čas. Pokud je nastavený čas stejný, bude upřednostněn poslední zadaný úsek.
- **UPOZORNĚNÍ !** Pokud je dálkový ovladač ponechán v nečinnosti a tlačítko (SEND) nebude do 3 minut od zadání posledního úseku stisknuto, všechna stávající nastavení budou ztracena.



REŽIM TÝDENNÍHO ČASOVAČE

Krok 2 : Vyberte Režim A, nebo Režim B, a aktivujte, nebo deaktivujte, TÝDENNÍ ČASOVAČ

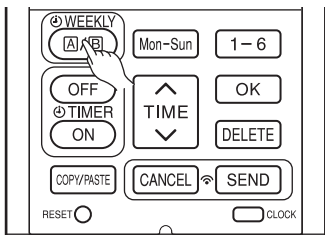

1

- Jak vybrat Režim A nebo Režim B nastavení TÝDENNÍHO ČASOVAČE.

1. Stiskněte tlačítko (WEEKLY). Na displeji bliká **A** a . (Režim A se obvykle objeví první).

2

2. Stiskněte znovu tlačítko (WEEKLY). Na displeji bliká **B** a .

3. Vyberte Režim A, nebo Režim B. Stiskněte tlačítko (SEND) a namiřte dálkový ovladač směrem k vnitřní jednotce po dobu zhruba 3 sekund. Kontrolka časovače na vnitřní jednotce začne rychle blikat.

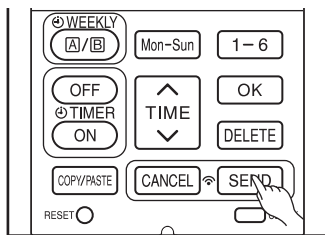

3

Poté, co se z vnitřní jednotky ozve pípnutí, kontrolka časovače se rozsvítí.

Ujistěte se prosím, že se kontrolka časovače rozsvítí.

Toto značí, že je potvrzen výběr Režimu A, nebo Režimu B, a týdenní časovač je aktivní.

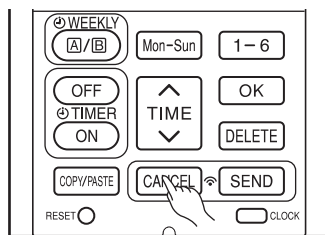

1

- Vypnutí TÝDENNÍHO ČASOVAČE.

1. Namiřte dálkový ovladač směrem k vnitřní jednotce a stiskněte tlačítko (CANCEL).

Z vnitřní jednotky se ozve pípnutí a kontrolka časovače se vypne.

Zobrazení nastavení na displeji dálkového ovladače také zmizí. To značí, že týdenní časovač byl deaktivován.

- Chcete-li znovu aktivovat nastavení TÝDENNÍHO ČASOVAČE, zopakujte kroky „Jak vybrat Režim A, nebo Režim B nastavení TÝDENNÍHO ČASOVAČE.“

POZNÁMKA

- Když nastavíte JEDNORÁZOVÝ ČASOVAČ, bude režim TÝDENNÍHO ČASOVAČE přerušeno. Když je režim JEDNORÁZOVÉHO ČASOVAČE dokončen, aktivuje se režim TÝDENNÍHO ČASOVAČE.
- Když je režim JEDNORÁZOVÉHO ČASOVAČE zrušen, zruší se také režim TÝDENNÍHO ČASOVAČE. Pro zapnutí týdenního časovače je třeba ho znovu aktivovat výběrem režimu A nebo B.
- Po automatickém restartování se režim TÝDENNÍHO ČASOVAČE zruší. Pro zapnutí týdenního časovače je třeba ho znovu aktivovat výběrem režimu A nebo B.



REŽIM TÝDENNÍHO ČASOVAČE

Krok 3 : Zkopírujte a zrušte úseky časového rozvrhu.

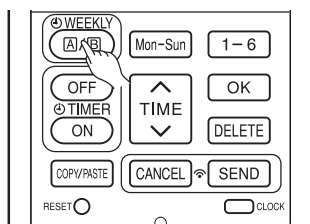

1

- Jak zkopírovat a vložit.

Upravení časového rozvrhu lze snadno provést zkopírováním dat z jednoho dne do druhého.

2

1. Stiskněte tlačítko (WEEKLY) a vyberte Režim A, nebo Režim B.

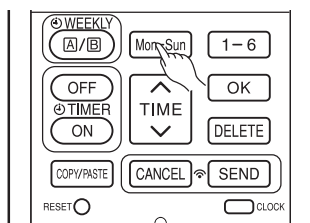

3

2. Stiskněte tlačítko (WEEKLY) a podržte jej po dobu zhruba 3 sekund, abyste mohli začít upravovat úseky časového rozvrhu.

3. Stiskněte tlačítko (DAY) a vyberte den v týdnu, který chcete zkopírovat.

4. Stiskněte tlačítko (COPY/PASTE). Poté bude na displeji blikat „PASTE“ (vložit).

* Press (CANCEL) režim kopírování zrušíte. Aktivuje se normální režim nastavení.

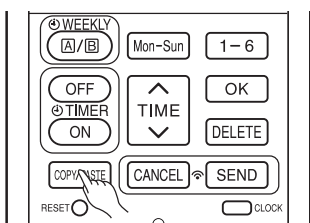

4

5. Stiskněte tlačítko (DAY) a vyberte den v týdnu pro vložení.

6. Pro vložení stiskněte ještě jednou tlačítko (COPY/PASTE). Na displeji bliká pouze .

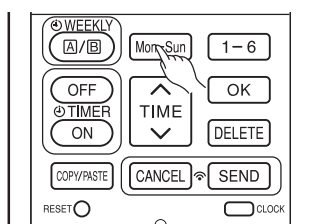

5

7. Chcete-li pokračovat v kopírování do dalších dní, stiskněte nebo

nebo nebo .

Poté začněte od kroku 3.

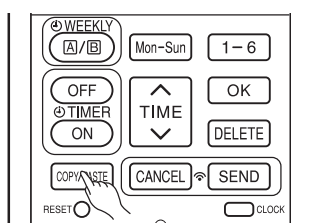

6

8. Poté, co je kopírování a vkládání dokončeno, stiskněte tlačítko (SEND) a naniřte dálkový ovladač směrem k vnitřní jednotce po dobu zhruba 3 sekund. Kontrolka časovače na vnitřní jednotce začne rychle blikat. Poté, co se z vnitřní jednotky ozve pípnutí, kontrolka časovače se rozsvítí.

Ujistěte se prosím, že se kontrolka časovače rozsvítí.

Pokud se kontrolka časovače nerozsvítí, stiskněte znovu tlačítko (SEND).

- Nastavení týdenního rozvrhu se nezmění, pokud nestisknete tlačítko (SEND).

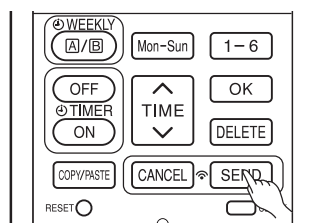

8

POZNÁMKA

- Pokud nejsou zadány žádné úseky rozvrhu, nelze zkopírovat data z jednoho dne do druhého.



REŽIM TÝDENNÍHO ČASOVAČE

Krok 3 : Zkopírujte a zrušte úseky časového rozvrhu.

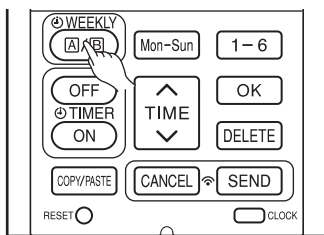

1

- Jak smazat data TÝDENNÍHO ČASOVAČE.

[Vymazání nastavení jednoho programu]

2

1. Stiskněte tlačítko (WEEKLY) a vyberte Režim A, nebo Režim B.
2. Stiskněte tlačítko (WEEKLY) a podržte jej po dobu zhruba 3 sekund, abyste mohli začít upravovat nastavení časového rozvrhu.

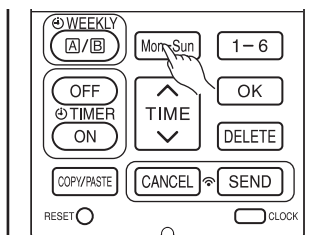

3

3. Stiskněte tlačítko (DAY) a vyberte den v týdnu pro upravení.

4. Pro výběr čísla programu stiskněte Číslo vybraného programu bude nyní blikat.

5. Stiskněte tlačítko (DELETE). Zadáni vybraného programu je nyní vymazáno.

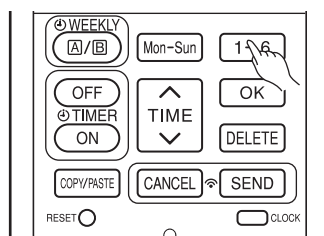

4

6. Poté, co je mazání dokončeno, stiskněte tlačítko (SEND) a namiřte dálkový ovladač směrem k vnitřní jednotce po dobu zhruba 3 sekund. Kontrolka časovače na vnitřní jednotce bude rychle blikat. Poté, co se z vnitřní jednotky ozve pípnutí, kontrolka časovače se rozsvítí.

Ujistěte se prosím, že se kontrolka časovače rozsvítí.

- Nastavení týdenního rozvrhu se nezmění, pokud nestisknete tlačítko (SEND).

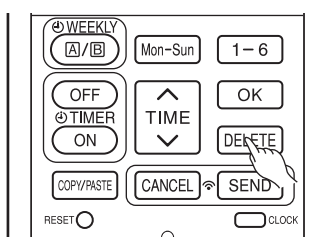

5

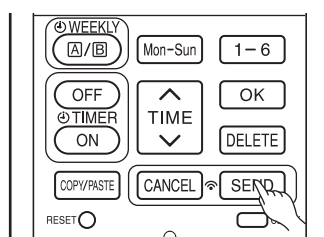

6



REŽIM TÝDENNÍHO ČASOVAČE

Krok 3 : Zkopírujte a zrušte úseky časového rozvrhu.

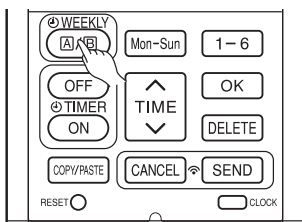

1

[Vymazání nastavení jednoho dne]

1. Stiskněte tlačítko **WEEKLY (A/B)** (WEEKLY) a vyberte Režim A, nebo Režim B.

2

2. Stiskněte tlačítko **WEEKLY (A/B)** (WEEKLY) a podržte jej po dobu 3 sekund, abyste mohli začít upravovat nastavení časového rozvrhu.

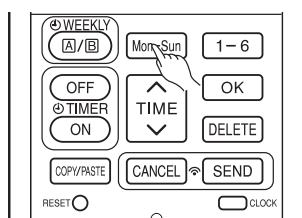

3

3. Stiskněte tlačítko **Mon-Sun** (DAY) a vyberte den v týdnu pro upravení.

4. Stiskněte tlačítko **DELETE** (DELETE) a podržte jej po dobu zhruba 10 sekund. Nastavení všech čísel programů bude vymazáno.

- Pokud tlačítko stisknete jen krátce, smaže se nastavení jednoho čísla programu.

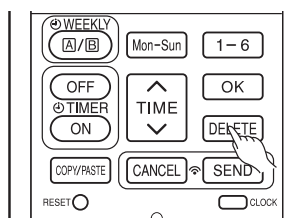

4

5. Poté, co je mazání dokončeno, stiskněte tlačítko **SEND** (SEND) a naniřte dálkový ovladač směrem k vnitřní jednotce po dobu zhruba 3 sekund. Kontrolka časovače na vnitřní jednotce začne rychle blikat.

Poté, co se z vnitřní jednotky ozve pípnutí, kontrolka časovače se rozsvítí.

Ujistěte se prosím, že se kontrolka časovače rozsvítila.

- Nastavení týdenního rozvrhu se nezmění, pokud nestisknete tlačítko **SEND** (SEND).

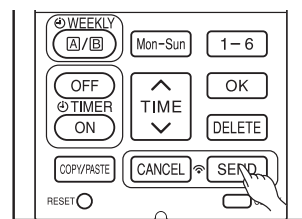

5

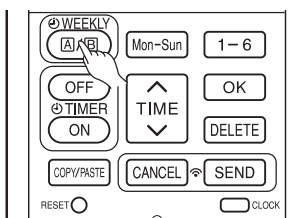

1

[Smazání Režimu A, nebo Režimu B]

1. Stiskněte tlačítko **WEEKLY (A/B)** (WEEKLY) a vyberte Režim A, nebo Režim B.

2. Naniřte dálkový ovladač směrem k vnitřní jednotce a stiskněte tlačítko **DELETE** (DELETE) po dobu zhruba 10 sekund, přičemž na displeji bliká Režim A, nebo Režim B.

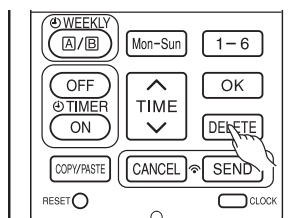

Poté, co se z vnitřní jednotky ozve pípnutí, nastavení Režimu A, nebo Režimu B zmizí.

2



POZNÁMKA

- Pokud byly odstraněny všechny nastavené úseky časovače v dálkovém ovladači a stiskne se tlačítko **SEND** (SEND), nebude do vnitřní jednotky vyslán žádný signál. Kontrolka časovače zůstane vypnutá a na nastaveních uložených ve vnitřní jednotce nebudou prováděny žádné změny.

- Při stisknutí tlačítka  (INFO) se na displeji dálkového ovladače zobrazí teplota kolem dálkového ovladače a měsíční spotřeba energie.
- Po výměně baterií namiřte dálkový ovladač směrem k vnitřní jednotce a stiskněte tlačítko  (INFO). Aktuální datum a čas se přenesou z vnitřní jednotky.
- Aby bylo možno obdržet informace z vnitřní jednotky, musí být vzdálenost mezi dálkovým ovladačem a přijímačem vnitřní jednotky do 2 metrů.

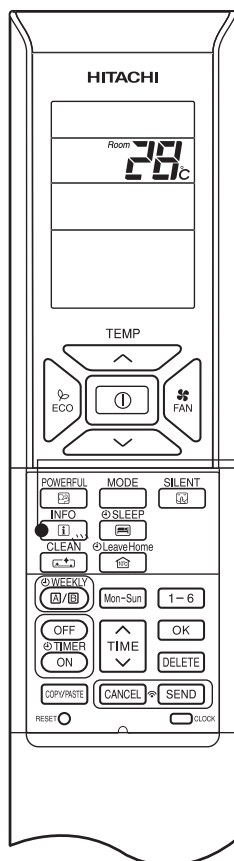



■ Kontrola teploty kolem dálkového ovladače

1

- Stiskněte tlačítko  (INFO).
Teplota se zobrazí na 10 sekund.

■ Kontrola měsíční spotřeby energie

Namiřte dálkový ovladač směrem k přijímači vnitřní jednotky (ve vzdálenosti do 2 metrů před vnitřní jednotkou) a stiskněte tlačítko  (INFO). Počkejte 2 sekundy na přenos signálu..

Když je zobrazena teplota kolem dálkového ovladače, stiskněte opakovaně tlačítko  (INFO). Na displeji se budou střídavě zobrazovat následující informace:

aktuální měsíční spotřeba energie za vytápění → spotřeba energie za vytápění za minulý měsíc → aktuální měsíční spotřeba energie za chlazení → spotřeba energie za chlazení za minulý měsíc → teplota kolem dálkového ovladače → aktuální měsíční spotřeba za vytápění

- Pokud se nic nezobrazuje, přiblížte dálkový ovladač blíže k přijímači vnitřní jednotky.
- Zobrazená hodnota je pouze orientační.



■ Aktuální datum a čas je možno vyvolat z vnitřní jednotky

Namiřte dálkový ovladač směrem k přijímači vnitřní jednotky (ve vzdálenosti do 2 metrů před vnitřní jednotkou) a stiskněte tlačítko  (INFO). Počkejte 2 sekundy na přenos signálu.

Když informace o aktuálním datu a času obdržíte, zkontrolujte správnost těchto údajů stisknutím tlačítka  (CLOCK).

- Pokud není vnitřní jednotka napájena, nebo pokud nebylo nastaveno datum a čas, nelze funkci INFO pro odesílání nebo přijímání informací použít.

POZNÁMKA



- V případě, že dojde k poruše klimatizační jednotky, lze chybový kód zobrazit stisknutím tlačítka  (INFO). Namiřte dálkový ovladač směrem k přijímači vnitřní jednotky (ve vzdálenosti do 2 metrů před vnitřní jednotkou) a stiskněte tlačítko  (INFO). Počkejte 2 sekundy na přenos signálu. Zobrazí se chybový kód. Zavolejte svému servisnímu technikovi a informujte ho o chybovém kódu.
- Informace o měsíční spotřebě energie není k dispozici pro multisplitové systémy se 6 vnitřními jednotkami.
- Během instalace, v případě výpadku proudu nebo opětovného zapnutí jističe zajistěte, aby každá vnitřní jednotka měla nastaven aktuální čas a datum. Pro splitové i multisplitové zapojení, aktivujte každou vnitřní jednotku stisknutím tlačítka (START / STOP). Pokud byste tak neučinili, nezobrazovala by se aktuální měsíční spotřeba energie na dálkovém ovladači.

🔑 ZÁMEK PROVOZNÍHO REŽIMU

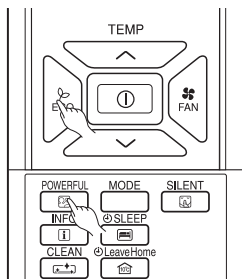
Dálkovým ovladačem lze napevno nastavit provozní režim VYTÁPĚNÍ (včetně VENTILACE), CHLAZENÍ (včetně VENTILACE) a ODVLHČOVÁNÍ (včetně VENTILACE).



- Způsob uzamčení režimu VYTÁPĚNÍ (včetně VENTILACE).



Když je dálkový ovladač vypnutý, stiskněte současně tlačítka  (ECO) a  (POWERFUL) a podržte je stisknuté po dobu zhruba 5 sekund.

Na dobu zhruba 10 sekund se zobrazí “☀️”, “🌿” a “🔑”. Poté zůstane zobrazeno “☀️” a “🔑”.

To značí, že režim VYTÁPĚNÍ je nyní uzamčen.

Při stisknutí tlačítka  (MODE) se zobrazí “☀️” nebo “🌿”.



- Způsob odemčení režimu VYTÁPĚNÍ (včetně VENTILACE).

Když je dálkový ovladač vypnutý, stiskněte současně tlačítka  (ECO) a  (POWERFUL) a podržte je stisknuté po dobu zhruba 5 sekund.

Na displeji se zobrazí všechny symboly provozního režimu na dobu zhruba 10 sekund. Poté se zobrazí symbol provozního režimu před zrušením.

To značí, že režim VYTÁPĚNÍ je nyní odemčen.

- Způsob uzamčení režimů CHLAZENÍ a ODVLHČOVÁNÍ (včetně VENTILACE).



Když je dálkový ovladač vypnutý, stiskněte současně tlačítka  (ECO) a  (SILENT) a podržte je stisknuté po dobu zhruba 5 sekund.

Na dobu zhruba 10 sekund se zobrazí “❄️”, “❄️”, “🌿” a “🔑”. Poté zůstane zobrazeno “❄️” a “🔑”.

To značí, že režimy CHLAZENÍ A ODVLHČOVÁNÍ jsou nyní uzamčeny.

Při stisknutí tlačítka  (MODE) se zobrazí “❄️”, “🌿” nebo “❄️”.



- Způsob odemčení režimů CHLAZENÍ a ODVLHČOVÁNÍ (včetně VENTILACE).

Když je dálkový ovladač vypnutý, stiskněte současně tlačítka  (ECO) a  (SILENT) a podržte je stisknuté po dobu zhruba 5 sekund.

Na displeji se zobrazí všechny symboly provozního režimu na dobu zhruba 10 sekund. Poté se zobrazí symbol provozního režimu před zrušením.

To značí, že režimy CHLAZENÍ A ODVLHČOVÁNÍ jsou nyní odemčeny.

POZNÁMKA

- Funkce zámku provozního režimu se neaktivuje, pokud je aktivní nastavení ČASOVAČE. ČASOVAČ je třeba nejprve deaktivovat. Poté lze aktivovat funkci zámku provozního režimu.
- Provoz režimu VYTÁPĚNÍ, CHLAZENÍ a ODVLHČOVÁNÍ (včetně VENTILACE) lze odemknout stisknutím tlačítka RESET  (RESET). Při stisknutí tlačítka RESET  však zmizí veškeré informace uložené v dálkovém ovladači. Je možné, že budete muset nastavit potřebné informace znovu.
- V případě multisplitového zapojení - bude vnitřní jednotka s uzamčeným režimem vytápění, která bude spuštěna jako první ze skupiny, mít přednost provozu. Ostatní vnitřní jednotky připojené na stejnou venkovní jednotku, u nichž bude nastaven požadavek na chladicí režim, budou v POHOTOVOSTNÍM režimu, dokud nebude vypnut chod první jednotky, nebo dokud u nich nebude vybrán stejný režim, jako u první jednotky.